



ON TAP ON TAP Pro

Instructions for use
Instrucciones de uso
Instruções de utilização
Manuale d'uso
Mode d'emploi
Gebrauchsanleitung
Gebruiksaanwijzing
Instrukcja obsługi
使用說明
简体中文



ON TAP

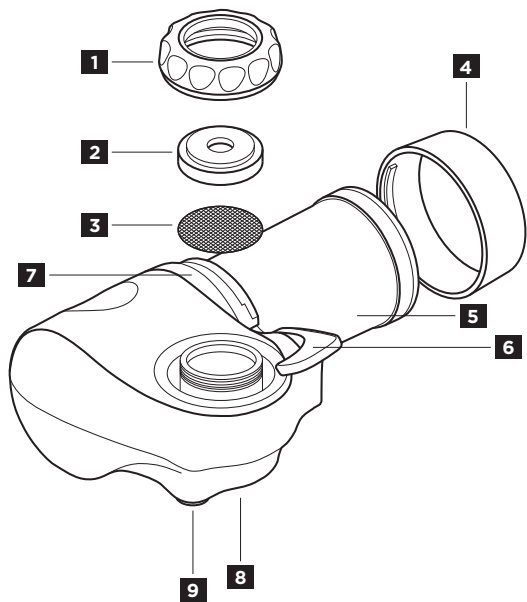

ON TAP Pro

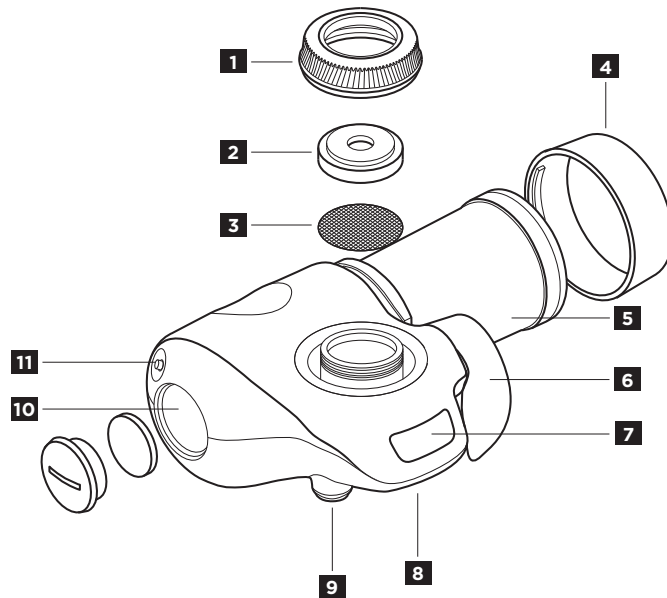

12

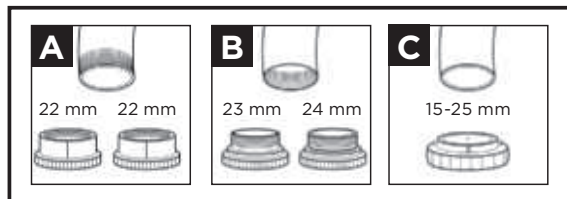

I. Thank you for choosing BRITA quality for cleaner, fresher tasting water.

The ON TAP system

- 1** Attachment nut
- 2** Rubber gasket
- 3** Pre-filter screen
- 4** Filter cartridge cap
- 5** Filter cartridge
- 6** Water selection lever
- 7** Filter exchange indicator
- 8** Unfiltered water outlet
- 9** Filtered water outlet
- 10** Battery slot
- 11** Reset button
- 12** Optional adapters - Type A,B,C

The innovative BRITA ON TAP filtration technology

	4-step filtration	5-step filtration
Taste and odour impairing substances (e.g. chlorine)	✓	✓
Heavy metals (e.g. lead)	✓	✓
Pesticides	✓	✓
Medical residues	✓	✓
Herbicides	✓	✓
Sediments and Particles	> 60 µm	> 0,5 µm
Bacteria	✗	99,99%
Limescale	✗	✗

Over 50 years of experience is a guarantee of quality

For over 50 years, BRITA has stood for constant innovation and the highest quality of water filter solutions. To reach high quality requirements at BRITA there are stringent internal and external quality controls.

Lifetime of the ON TAP water filter

ON TAP water filter lifespan depends on local water quality. The ON TAP water filter filters up to 600 litres. To ensure optimum performance you should change your ON TAP water filter every 600 L / four months. To remind you of the next water filter change, your BRITA ON TAP is equipped with a filter exchange indicator.

II. Quality from the very start.

To ensure that you get the best results from your BRITA ON TAP, please follow the instructions carefully.

Preparation

This device can only attach to taps with a diameter between 15 mm and 25 mm. Before attaching the device to the tap, the matching adapter should be selected first. The adapters allow this device to be attached to most taps, except for:

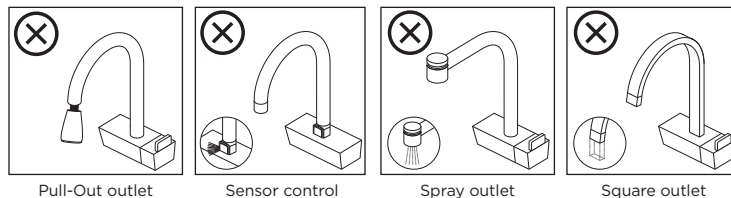
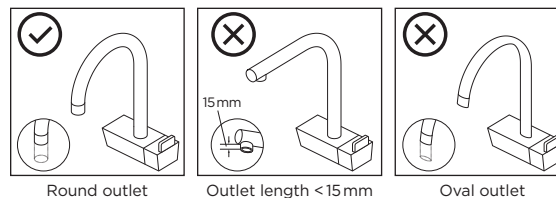

Activate the digital display (systems with LCD display only):

On the left side of the BRITA On Tap water filter system there is a battery slot, which can be opened with a coin or other flat object. Before first use, please remove the sticker from the battery and place the battery back into the battery slot. Press the reset button and the display countdown will start to work.

WARNING



**THIS PRODUCT CONTAINS
BUTTON/COIN CELL BATTERIES**

Button/coin cell batteries are hazardous and must be kept out of reach of children at all times, whether the battery is new or used. These batteries can cause severe or fatal injuries in 2 hours or less if swallowed or placed inside any part of the body. If it is suspected a button/coin cell battery has been swallowed or placed inside any part of the body, get medical help immediately. If the person does not appear to be seriously ill, call NHS 111 for advice. If they are showing signs of being seriously ill, such as being sick, loss of consciousness, drowsiness or seizures, call 999 to request an ambulance or take the person to your local A&E department.

Installation

Based on different adapters, please refer to different installation method.

Adapter Type A

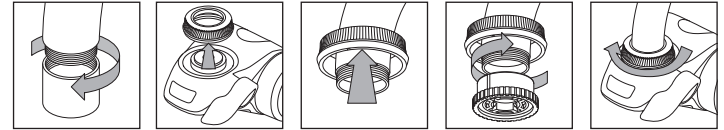

Adapter Type B

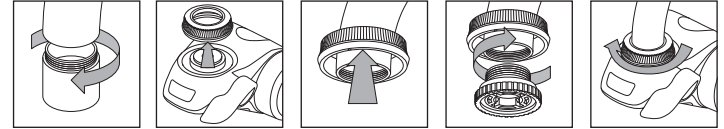

Adapter Type C

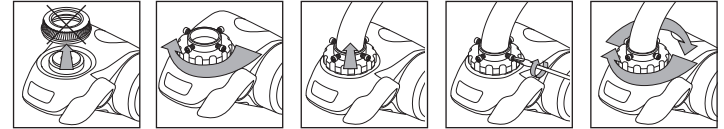

Insert / replace filter cartridge

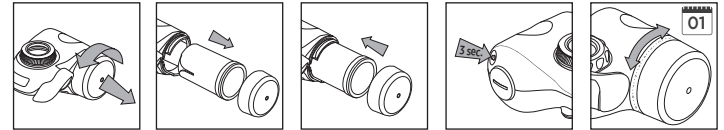

Caution: If the BRITA On Tap is new, the filter cartridge may still contain material residue. This is harmless to health and does not affect the performance of your water filter. Run water through the filter for 1 to 2 minutes to remove any residue. Please repeat this process with every new filter cartridge. You may use this water for your plants or it can be discarded.

Water modes

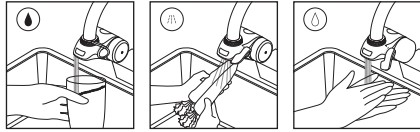

Caution: Always use cold water (5 - 23 °C) for the filtered mode. Otherwise, the filter will be damaged.

Cleaning

For maintenance, remove the whole system from the tap in the reverse order of installation. Cleaning is recommended when the cartridge is replaced.

- Rinse the system body with unfiltered tap water. Do not use detergent, thinner or alcohol to clean the surface of the system body. Clean the outside of the BRITA On Tap with a damp sponge and mild washing-up liquid. Abrasive cleaners, detergents or chrome polish may mark the finish.
- Use a clean toothbrush to clean the unfiltered water outlet, and rinse off any contamination under running tap water and wipe well with a clean cloth.
- Do not put the BRITA On Tap or any of its parts in the dishwasher

Ultimate hygiene

For everyday usage: extract unfiltered water for 5 seconds before switching to filtered water mode to prevent filter from being clogged, and extract filtered water for 5 seconds before usage. If the BRITA On Tap has not been used for more than 2 days, repeat the steps for everyday usage but extract filtered water for 20 seconds instead of 5 before usage. If the BRITA On Tap has not been used for more than 2 days, repeat the steps for everyday usage but extract filtered water for 3 minutes instead of 5 before usage. If there is odour found in the filtered water, please change the filter cartridge.

Changing the CR2032 battery



Troubleshooting

If a fault occurs, please read the following potential causes and their remedies. If the problem persists, contact your local BRITA customer service team.

Problem: I cannot attach the system to my tap.

Solution: Determine which adapter you need (see page 4). If the adapter does not fit, please contact your local BRITA customer service team.

Problem: Filtered water drips out of the water outlet even when the tap is turned off.

Solution: There is still water under pressure in the On Tap housing when the tap is turned off. It is normal for the filtered water flow to continue for a few seconds.

Problem: Hot water was accidentally run through the filter for a short time.

Solution: A small amount of hot water running through the water filter will not damage it. However, make sure you always use cold water for the filtering process.

Problem: Water leaks from the connection between the system and the tap.

Solution: A) Make sure you have chosen the right adapter for your kind of tap.
B) Ensure that you have attached the system to the tap correctly (do not use any tools!).

Problem: Water leaks from the side of the filter cartridge cap.

Solution: Ensure that the filter cartridge cap has been tightened properly.

Problem: The display countdown does not show anything when the water filter switch is in the filtering position.

Solution: A) Ensure that the battery has been installed correctly.
B) The battery is exhausted. See the section Changing the CR 2032 battery.

III. Important notes

- BRITA filtered water is dedicated for human consumption only. It is a perishable food and as such please consume it within one day.
- Do not install the BRITA ON TAP on a water supply line with a water pressure exceeding 0.35 MPa. If the inlet water pressure exceeds 0.35 MPa, a relief valve must be installed (purchased separately)
- Do not install the BRITA ON TAP on a water supply line with a water pressure lower 0.07 MPa. If the inlet water pressure is lower 0.07 MPa, a constant water flow can't be guaranteed.
- The water temperature for the filtered water mode should be between 5 - 23 °C.
- Nominal flow: 1.6L /minute (according to JIS S 3201:2004)
- This device is intended for domestic use only.

In the that tap water is not safe to drink: filter first, and then boil

BRITA ON TAP is designed for use only with municipally treated tap water (note: this water is constantly controlled and according to legal regulations safe to drink) or with water from private supplies which has been tested as safe to drink. If an instruction is received from the authorities that mains water must be boiled, then BRITA filtered water must also be boiled. When the instruction to boil water is no longer in force, the entire BRITA ON TAP must be thoroughly cleaned and a new water filter cartridge inserted.

For certain groups of people (e.g. those with impaired immunity and for babies), it is generally recommended that tap water should be boiled; this also applies to BRITA filtered water.

Natural traces

Like each natural product, the consistency of the BRITA Micro Carbon Pearls is subject to natural variances. This can lead to a slight abrasion of small carbon particles into your filtered water, noticeable as black bits. These particles have no negative health effects. If ingested, they will not harm the human body. In case you observe carbon particles, BRITA recommends to flush the water filter several times or until the black bits disappear.

Correctly dispose BRITA ON TAP



At the end of the lifetime of the BRITA On Tap water filter system, please remember that it must be disposed of according to the local applicable regulations and statutory requirements as electric/electronic waste. Please remove the filter cartridge before disposal of the system and dispose it in normal domestic waste. The product contains a Lithium battery which must be disposed separately according to the local applicable regulations and statutory requirements.

Sustainability is important to us

To prolong the life of our products we are happy to offer selected spare parts. Please reach out to your BRITA customer service or local distributor for information on availability.

Exclusion of liability

Please understand that BRITA cannot accept any liability on their part if you do not follow the given usage instructions.

I. Estamos encantados de que te hayas decidido por la calidad BRITA para un agua más limpia, más fresca y de mejor sabor.

El sistema ON TAP

- 1** Tuerca de unión
- 2** Junta de goma
- 3** Pantalla del prefiltro
- 4** Tapa del filtro
- 5** Filtro
- 6** Palanca de selección de agua
- 7** Indicador de cambio del filtro
- 8** Salida de agua sin filtrar
- 9** Salida de agua filtrada
- 10** Ranura para pila
- 11** Botón Reset
- 12** Adaptadores opcionales - Tipos A, B y C

La innovadora tecnología de filtración BRITA ON TAP

	Filtración en cuatro pasos	Filtración en cinco pasos
Sustancias que alteran el sabor y el aroma (p. ej., el cloro)	✓	✓
Metales pesados (p. ej., el plomo)	✓	✓
Pesticidas	✓	✓
Residuos médicos	✓	✓
Herbicidas	✓	✓
Sedimentos y partículas	> 60 µm	> 0,5 µm
Bacterias	✗	99,99 %
Cal	✗	✗

Más de 50 años de experiencia constituyen una garantía de calidad

Durante más de 50 años, BRITA ha destacado por su innovación constante y por su máxima calidad en soluciones de filtración de agua. Para alcanzar los elevados requisitos de calidad en BRITA hay estrictos controles de calidad internos y externos.

La vida útil del filtro de agua ON TAP

La vida útil del filtro de agua ON TAP depende de la calidad del agua local. El filtro de agua ON TAP puede filtrar hasta 600 litros. Para garantizar un rendimiento óptimo, debes cambiar tu filtro de agua ON TAP cada 600 litros o cada cuatro meses. Para recordarte el próximo cambio de filtro de agua, tu BRITA ON TAP va equipado con un indicador de cambio de filtro de agua.

II. Calidad desde el principio.

Para garantizar los mejores resultados de tu BRITA ON TAP, sigue las instrucciones con atención.

Preparación

Este dispositivo solo puede acoplarse a grifos con un diámetro de entre 15 mm y 25 mm. Antes de acoplar el dispositivo al grifo, selecciona el adaptador adecuado. Los adaptadores permiten que el dispositivo se acople a la mayoría de los grifos, excepto:

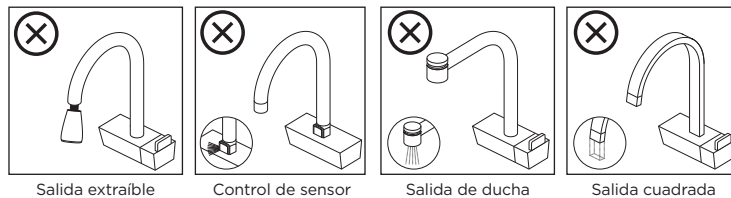
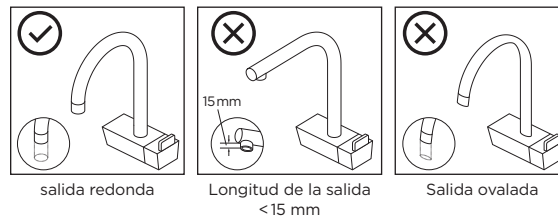

Activa la pantalla digital (solo para sistemas con pantalla LCD):

En la parte izquierda del sistema de filtro de agua BRITA On Tap hay una ranura para la pila que puede abrirse con una moneda. Antes del primer uso, retira la pegatina de la pila y vuelve a colocarla en su sitio. Pulsa el botón Reset y el contador del indicador se pondrá en marcha.

ADVERTENCIA



**ESTE PRODUCTO CONTIENE
PILAS DE BOTÓN**

Las pilas de botón pueden ser peligrosas y deben mantenerse fuera del alcance de los niños, ya sean nuevas o usadas. Estas pilas pueden causar daños graves o mortales en 2 horas o menos si se ingieren o se introducen en alguna parte del cuerpo. Si sospechas que una persona ha ingerido o se ha introducido una pila de botón en alguna parte del cuerpo, busca asistencia médica de inmediato. Si la persona no parece tener síntomas graves, llama al 112 para que te aconsejen lo que hacer. Si la persona muestra signos graves, como vómitos, pérdida de conciencia, somnolencia o convulsiones, llama a una ambulancia o llévala a las urgencias del hospital más cercano.

Instalación

Consulta el método de instalación pertinente en función del adaptador, ya que difieren entre ellos.

Adaptador tipo A

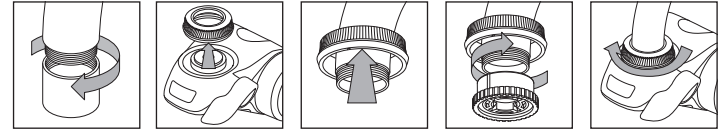

Adaptador tipo B

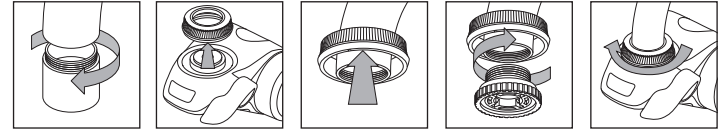

Adaptador tipo C

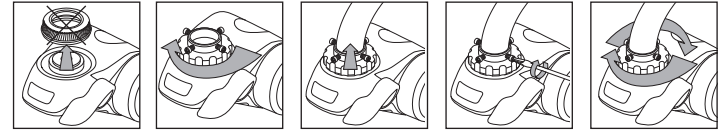

Insertar/sustituir cartucho filtrante

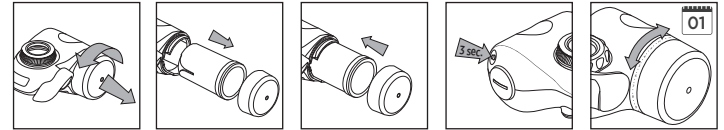

Atención: Si el sistema BRITA On Tap es nuevo, el cartucho filtrante puede tener todavía residuos materiales. Esto no es dañino para la salud y no afecta al rendimiento de tu filtro de agua. Deja correr el agua a través del filtro durante 1 o 2 minutos para eliminar los residuos. Repite este proceso con cada nuevo cartucho filtrante. Puedes utilizar esta agua para regar las plantas o desecharla.

Modos de agua

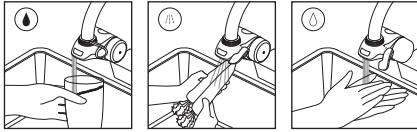

Atención: Usa siempre agua fría (5-23 °C) para el modo de filtrado. En caso contrario, podrías dañar el filtro.

Limpieza

Para efectuar el mantenimiento, retira todo el sistema del grifo siguiendo los pasos en sentido inverso a la instalación. Se recomienda limpiarlo siempre que se cambie el cartucho.

- Enjuaga el cuerpo del sistema con agua del grifo sin filtrar. No utilices detergente, disolvente ni alcohol para limpiar la superficie del cuerpo del sistema. Limpia la parte exterior de BRITA On Tap con una esponja húmeda y con jabón líquido suave. Los limpiadores agresivos, detergentes o limpiametales pueden dejar marcas en el acabado.
- Utiliza un cepillo de dientes limpio para limpiar la salida del agua sin filtrar, enjuágalo bajo el chorro del agua del grifo para eliminar contaminantes, y luego sécalo bien con un paño limpio.
- No laves el sistema BRITA On Tap ni ninguno de sus componentes en el lavavajillas.

La higiene ante todo

Para el uso diario: extrae el agua sin filtrar durante 5 segundos antes de cambiar al modo de agua filtrada para evitar que el filtro se atasque, y extrae el agua filtrada durante 5 segundos antes de su uso. Si no se ha usado durante más de 2 días, extrae el agua filtrada durante 20 segundos antes de su uso. Si no se ha usado durante más de 2 semanas, extrae el agua filtrada durante 3 minutos antes de su uso.

Si percibes algún olor en el agua filtrada, cambia el cartucho filtrante.

Cómo cambiar la batería CR2032

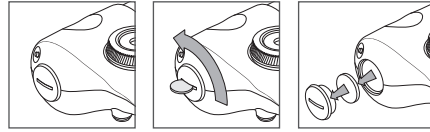

Resolución de problemas

En caso de que el sistema falle, lee las posibles causas y sus soluciones. Si el problema persiste, ponte en contacto con el servicio de atención al cliente local de BRITA.

- | | |
|-----------|---|
| Problema: | No puedo acoplar el sistema al grifo. |
| Solución: | Determina qué adaptador necesitas (consulta la página 8). Si el adaptador no encaja, ponte en contacto con el servicio de atención al cliente local de BRITA. |
| Problema: | El agua filtrada gotea por la salida del agua incluso cuando el grifo está cerrado. |
| Solución: | Sigue habiendo agua a presión en la carcasa del sistema On Tap cuando el grifo está cerrado. Es normal que el flujo de agua filtrada continúe algunos segundos. |
| Problema: | Por accidente, ha pasado agua caliente por el filtro durante un corto período de tiempo. |
| Solución: | Una pequeña cantidad de agua caliente que pase por el filtro de agua no lo dañará. No obstante, asegúrate de utilizar siempre agua fría para el proceso de filtrado. |
| Problema: | Sale agua por la conexión entre el sistema y el grifo. |
| Solución: | A) Asegúrate de que has elegido el adaptador adecuado para tu tipo de grifo.
B) Asegúrate de que has acoplado el sistema al grifo correctamente (no utilices ninguna herramienta). |
| Problema: | Sale agua por el lateral de la tapa del cartucho filtrante. |
| Solución: | Asegúrate de haber apretado la tapa del compartimento del filtro. |
| Problema: | El contador del indicador no muestra nada cuando el filtro de agua está en la posición de filtración. |
| Solución: | A) Asegúrate de que la pila esté colocada correctamente.
B) La pila se ha agotado. Consulta la sección “Cómo cambiar la pila CR 2032”. |

III. Notas importantes

- El agua filtrada BRITA está destinada exclusivamente para el consumo humano. Es un alimento perecedero y, como tal, debe consumirse al cabo de un día.
- No instales el BRITA ON TAP en una línea de suministro de agua con una presión superior a 0,35 MPa. Si la presión del agua de entrada excede los 0,35 MPa, debe instalarse una válvula de alivio de presión (se compra por separado)
- No instales el BRITA ON TAP en una línea de suministro de agua con una presión inferior a 0,07 MPa. Si la presión del agua de entrada es inferior a 0,07 MPa, no puede garantizarse un flujo de agua constante.
- La temperatura del agua en el modo de filtración debe estar entre 5-23 °C.
- Flujo nominal: 1,6 l/minuto (con arreglo a JIS S 3201:2004)
- Este dispositivo es adecuado únicamente para uso doméstico.

En caso necesario, filtra primero y hierve después

BRITA ON TAP se ha diseñado para usarse solamente con agua potable municipal (nota: esta agua está controlada constantemente y según con las disposiciones legales es potable para el consumo) o con agua de suministro privado que haya sido comprobada y sea potable. Si se recibieran instrucciones de las autoridades de hervir el agua del suministro principal, el agua filtrada BRITA se deberá hervir también. Cuando ya no esté en vigor la orden de hervir el agua, debe limpiarse todo el BRITA ON TAP e insertar un nuevo cartucho filtrante de agua.

Generalmente, se recomienda hervir el agua potable para el consumo de determinados grupos de personas (p. ej., bebés o personas con inmunodeficiencias). Esto también se aplica al agua filtrada BRITA.

Restos naturales

Como sucede con todos los productos naturales, la consistencia de las Micro Carbon Pearls BRITA está sujeta a variaciones naturales. Estas variaciones pueden conducir a una ligera abrasión de pequeñas partículas de carbón en el agua filtrada, que aparecen como puntos negros. Estas partículas no tienen efectos negativos sobre la salud. Su ingesta no tiene repercusiones sobre el cuerpo humano. En caso de que se observen partículas de carbón, BRITA recomienda enjuagar el filtro de agua varias veces hasta que desaparezcan los puntos negros.

Desecha correctamente el BRITA ON TAP



Al final de la vida útil del sistema de filtro de agua BRITA On Tap, recuerda que debe desecharse de acuerdo con los requisitos legales y normativos en vigor en materia de residuos eléctricos y electrónicos. Retira el cartucho filtrante antes de desechar el sistema y tíralo con los residuos domésticos normales. El producto contiene una pila de litio que debe desecharse por separado con arreglo a los requisitos legales y normativos locales en vigor.

La sostenibilidad es importante para nosotros

Para prolongar la vida útil de nuestros productos, nos complace ofrecer piezas de recambio seleccionadas. Ponte en contacto con el servicio de atención al cliente de BRITA o con el distribuidor local para obtener información sobre la disponibilidad.

Exclusión de responsabilidad

Ten en cuenta que BRITA no puede asumir ninguna responsabilidad si no se respetan las instrucciones de uso proporcionadas.

I. Obrigado por teres escolhido a qualidade BRITA para obteres água mais limpa, com sabor mais fresco.

O sistema ON TAP

- 1** Porca de fixação
- 2** Junta de borracha
- 3** Crivo pré-filtro
- 4** Tampa do cartucho filtrante
- 5** Cartucho filtrante
- 6** Alavanca para seleção da água
- 7** Indicador de mudança do filtro
- 8** Saída de água não filtrada
- 9** Saída de água filtrada
- 10** Ranhura para pilha
- 11** Botão Reset
- 12** Adaptadores opcionais – Tipo A, B, C

A inovadora tecnologia de filtração BRITA ON TAP

	Filtração em 4 passos	Filtração em 5 passos
Substâncias que afetam o sabor e o odor (p. ex., cloro)	✓	✓
Metais pesados (p. ex., chumbo)	✓	✓
Pesticidas	✓	✓
Resíduos médicos	✓	✓
Herbicidas	✓	✓
Sedimentos e partículas	> 60 µm	> 0,5 µm
Bactérias	✗	99,99%
Calcário	✗	✗

Mais de 50 anos de experiência é uma garantia de qualidade

Durante mais de 50 anos, a BRITA defendeu a inovação constante e a mais alta qualidade em soluções de filtro de água. Para alcançar as exigências de alta qualidade, existem na BRITA rigorosos controlos de qualidade internos e externos.

Vida útil do filtro de água ON TAP

A vida útil do filtro de água ON TAP depende da qualidade da água local. O filtro de água ON TAP filtra até 600 litros. Para assegurar um desempenho ótimo, deves mudar o teu filtro de água ON TAP a cada 600 litros ou quatro meses. Para que não te esqueças de mudar o filtro de água, o teu BRITA ON TAP está equipado com um indicador de mudança de filtro.

II. Qualidade desde o início.

Para garantir que obténs os melhores resultados do teu filtro de água BRITA ON TAP, segue as instruções com cuidado.

Preparativos

Este dispositivo só pode ser fixado a torneiras com um diâmetro entre 15 mm e 25 mm. Antes de fixar o dispositivo à torneira, deve selecionar-se primeiro o adaptador correspondente. Os adaptadores permitem que este dispositivo seja fixado à maioria das torneiras, exceto:

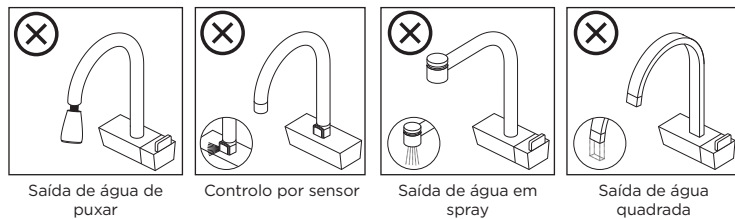
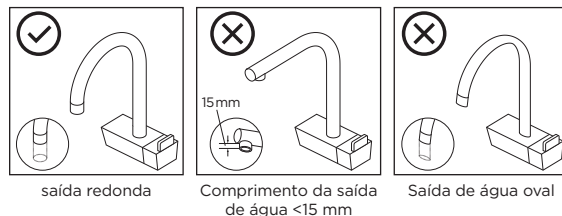

Ativar o visor digital (apenas sistemas com visor LCD):

No lado esquerdo do sistema de filtro de água BRITA On Tap, há uma ranhura para uma pilha, que se pode abrir com uma moeda. Antes da primeira utilização, retira o autocolante da pilha e volta a colocá-la na ranhura. Pressiona o botão Reset e a contagem decrescente no visor começará a funcionar.

AVISO



ESTE PRODUTO CONTÉM PILHA DO TIPO BOTÃO/MOEDA

As pilhas tipo botão/moeda são perigosas e têm de ser mantidas fora do alcance das crianças em todas as ocasiões, quer a bateria seja nova ou usada. Estas pilhas podem causar lesões graves ou fatais em 2 horas ou menos, se forem engolidas ou colocadas no interior de qualquer parte do corpo. Se se suspeitar de que uma pilha do tipo botão/moeda foi engolida ou colocada no interior de qualquer parte do corpo, pede ajuda médica imediatamente. Se a pessoa não parecer estar gravemente doente, liga para o número 111 do NHS. Se a pessoa apresentar sinais de estar gravemente doente, tais como estar enjoada, ter perda de consciência, sonolência ou convulsões, liga para o 999 para pedir uma ambulância ou leva a pessoa ao serviço de urgências local.

Instalação

Em função dos diferentes adaptadores, consulta o método de instalação adequado.

Adaptador Tipo A

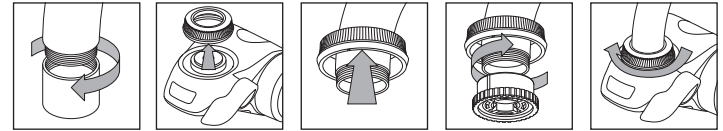

Adaptador Tipo B

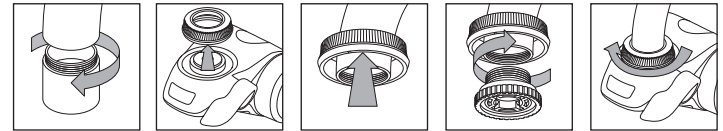

Adaptador Tipo C

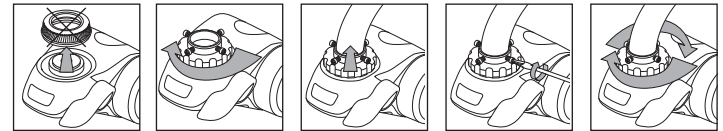

Introduzir/substituir o cartucho filtrante

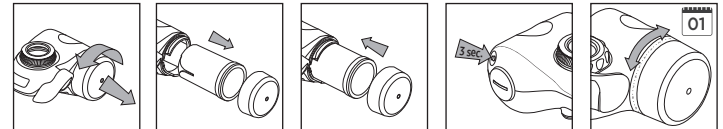

Cuidado: Se o BRITA On Tap for novo, o cartucho filtrante pode ainda conter resíduos de materiais. Tal é inofensivo para a saúde e não afeta o desempenho do teu filtro de água. Passa água pelo filtro durante 1 a 2 minutos para remover quaisquer resíduos. Repete este processo com cada cartucho filtrante novo. Podes utilizar esta água para regar as plantas ou deitá-la fora.

Modos de água

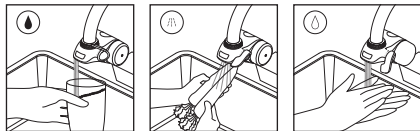

Cuidado: Utiliza sempre água fria (5 a 23 °C) para o modo filtrado. Caso contrário, o filtro pode danificar-se.

Limpeza

Para fazer a manutenção, retira todo o sistema da torneira pela ordem inversa da instalação. Depois de substituído o cartucho, recomenda-se uma limpeza.

- Enxagua o corpo do sistema com água da torneira não filtrada. Não utilizes detergente, diluente ou álcool para limpar a superfície do corpo do sistema. Limpa o exterior do BRITA On Tap com uma esponja húmida e líquido suave de lavagem da louça. Detergentes abrasivos, produtos de limpeza ou polimento para cromados podem marcar o acabamento.
- Utiliza uma escova de dentes limpa para limpar a saída de água não filtrada e enxagua qualquer contaminação sob água da torneira corrente e limpa bem com um pano limpo.
- Não coloques o BRITA On Tap nem nenhuma das suas peças na máquina de lavar louça.

Higiene avançada

Para utilização diária: retira água não filtrada durante 5 segundos antes de mudar para o modo de água filtrada para evitar que o filtro fique entupido, e retira água filtrada durante 5 segundos antes de utilizar. Se não tiver sido utilizado há mais de 2 dias, retira água filtrada durante 20 segundos antes de utilizar. Se não tiver sido utilizado há mais de 2 semanas, retira água filtrada durante 3 minutos antes de utilizar.

Se a água filtrada tiver algum odor, troca o cartucho filtrante.

Trocar a pilha CR2032



Resolução de problemas

No caso de ocorrer uma avaria, lê as seguintes causas potenciais e as respetivas soluções. Se o problema persistir, entra em contacto com a equipa de assistência ao cliente local da BRITA.

- Problema:** Não consigo fixar o sistema à minha torneira.
Solução: Determina que adaptador precisas (ver página 12). Se o adaptador não encaixar, entra em contacto com a equipa de assistência ao cliente local da BRITA.
- Problema:** Pinga água filtrada da saída de água mesmo quando a torneira está fechada.
Solução: Ainda há água sob pressão na caixa do On Tap quando a torneira está fechada. É normal que continue a fluir água filtrada durante alguns segundos.
- Problema:** Passou-se acidentalmente água quente pelo filtro durante um curto período de tempo.
Solução: Uma pequena quantidade de água quente a passar pelo filtro de água não irá danificá-lo. No entanto, certifica-te de que utilizas sempre água fria para o processo de filtração.
- Problema:** Há uma fuga de água na ligação entre o sistema e a torneira.
Solução: A) Certifica-te de que escolheste o adaptador certo para o teu tipo de torneira.
B) Certifica-te de que fixaste o sistema à torneira corretamente (não utilizes quaisquer ferramentas!).
- Problema:** Há uma fuga de água do lado da tampa do cartucho filtrante.
Solução: Certifica-te de que a tampa do cartucho filtrante foi devidamente apertada.
- Problema:** A contagem decrescente no visor continua a não mostrar nada quando o comutador do filtro de água está na posição de filtrar.
Solução: A) Certifica-te de que a pilha foi instalada corretamente.
B) A pilha está gasta. Consulta a secção “Trocar a pilha CR2032”.

III. Notas importantes

- A água filtrada BRITA destina-se apenas ao consumo humano. É um alimento perecível e, como tal, deverá consumi-lo no prazo de um dia.
- Não instales o BRITA ON TAP numa linha de abastecimento de água com uma pressão superior a 0,35 MPa. Se a pressão na entrada de água exceder 0,35 MPa, será necessário instalar uma válvula de alívio (comprada em separado)
- Não instales o BRITA ON TAP numa linha de abastecimento de água com uma pressão inferior a 0,07 MPa. Se a pressão na entrada de água for inferior a 0,07 MPa, não podemos garantir um fluxo de água constante.
- A temperatura da água para o modo de água filtrada deve estar entre 5 e 23 °C.
- Fluxo nominal: 1,6 L/minuto (de acordo com a norma JIS S 3201:2004).
- Este dispositivo destina-se apenas a uso doméstico.

Se necessário: filtra primeiro e depois ferve

O BRITA ON TAP foi concebido para uso apenas com água da torneira tratada em estação de tratamento municipal (nota: esta água é constantemente controlada e é segura para beber de acordo com os regulamentos legais) ou com água de fornecimento privado que tenha sido testada como segura para beber. Se as autoridades fornecerem a indicação de que a água canalizada deve ser fervida, o mesmo se aplica à água filtrada BRITA. Quando as instruções para ferver a água deixarem de estar em vigor, todo o BRITA ON TAP tem de ser completamente limpo e deve ser introduzido um novo cartucho filtrante de água. Para determinados grupos de pessoas (por exemplo, pessoas com imunidade comprometida e para bebés), recomenda-se geralmente que a água da torneira seja fervida; isto aplica-se também à água filtrada BRITA.

Vestígios naturais

Tal como qualquer produto natural, a consistência das Micro Carbon Pearls BRITA está sujeita a variações naturais. Isso pode dar origem a uma abrasão ligeira de pequenas partículas de carvão na tua água filtrada, visíveis como flocos negros. Estas partículas não têm efeitos negativos na saúde. Se forem ingeridas, não causam danos no corpo humano. Caso detetes partículas de carvão, a BRITA recomenda que o filtro de água seja enxaguado várias vezes ou até que os flocos negros desapareçam.

Eliminar corretamente o BRITA ON TAP



No final da vida útil do sistema de filtro de água BRITA On Tap, lembra-te de que deve ser eliminado de acordo com os regulamentos e os requisitos estatutários aplicáveis locais como resíduo elétrico/eletrónico. Retira o cartucho filtrante antes da eliminação do sistema e elimina-o como lixo doméstico normal. O produto contém uma pilha de lítio que terá de ser eliminada separadamente, de acordo com os regulamentos e os requisitos estatutários aplicáveis locais.

A sustentabilidade é importante para nós

Para prolongar a vida útil dos nossos produtos, é com muito gosto que oferecemos peças sobresselentes selecionadas. Contacta a assistência ao cliente ou o distribuidor local BRITA para obteres informações sobre a disponibilidade.

Exclusão de responsabilidade

Estás ciente de que a BRITA não se pode responsabilizar pelos seus produtos se não seguirem as instruções de utilização fornecidas.

I. Grazie per aver scelto la qualità BRITA per un'acqua più pulita e dal sapore più fresco.

Sistema On Tap

- 1** Dado di collegamento
- 2** Guarnizione in gomma
- 3** Maglia pre-filtro
- 4** Cappuccio cartuccia filtrante
- 5** Cartuccia filtrante
- 6** Leva di comando per acqua
- 7** Indicatore sostituzione del filtro
- 8** Uscita dell'acqua non filtrata
- 9** Uscita dell'acqua filtrata
- 10** Alloggiamento della batteria
- 11** Tasto Reset
- 12** Adattatori opzionali - Tipo A, B, C

L'innovativa tecnologia di filtrazione BRITA On Tap

	Filtrazione in quattro fasi	Filtrazione in cinque fasi
Sostanze che alterano sapore e odore, (ad es. cloro)	✓	✓
Metalli pesanti (ad es. piombo)	✓	✓
Pesticidi	✓	✓
Residui di farmaci	✓	✓
Erbicidi	✓	✓
Sedimenti e particelle	>60 µm	>0,5 µm
Batteri	✗	99,99%
Calcare	✗	✗

Oltre cinquant'anni di esperienza sono una garanzia di qualità

Da oltre 50 anni BRITA rappresenta l'innovazione costante e il massimo della qualità nello sviluppo di sistemi filtranti. Per soddisfare le più elevate esigenze di qualità, in BRITA si eseguono rigorosi controlli di qualità interni ed esterni.

Durata utile del filtro per l'acqua On Tap

La durata utile del filtro per l'acqua On Tap dipende dalla qualità dell'acqua locale. Il filtro per l'acqua On Tap ha una capacità di filtraggio fino a 600 litri. Per garantire ottime prestazioni è necessario sostituire il filtro per l'acqua On Tap ogni 600 l/quattro mesi. Per ricordare il cambio successivo del filtro per l'acqua, il sistema filtrante BRITA On Tap è dotato di un indicatore sostituzione del filtro.

II. Qualità fin da subito

Per ottenere i migliori risultati dal sistema filtrante BRITA On Tap, seguire attentamente le istruzioni.

Preparazione

Questo dispositivo può essere collegato solo a rubinetti con diametro compreso tra 15 mm e 25 mm. Prima di collegare il dispositivo al rubinetto, è necessario selezionare l'adattatore corrispondente. Gli adattatori consentono di collegare questo dispositivo alla maggior parte dei rubinetti, ad eccezione di:

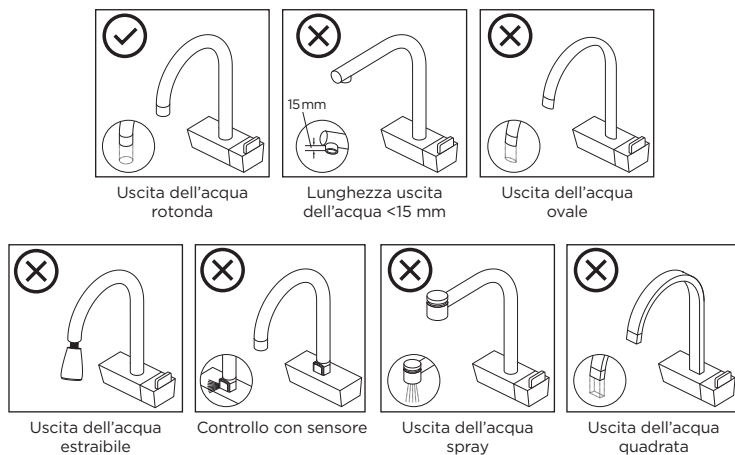

Attivazione del display digitale (solo sistemi con display LCD):

Sul lato sinistro del sistema filtrante BRITA On Tap si trova l'alloggiamento della batteria, che può essere aperto con una moneta. Prima del primo utilizzo, rimuovere l'adesivo dalla batteria e reinserire la batteria nel suo alloggiamento. Premere il tasto Reset e sul display inizierà il conto alla rovescia.

AVVERTIMENTO



QUESTO PRODOTTO CONTIENE BATTERIE A PASTIGLIA/BOTTONE

Che siano nuove o usate, le batterie a pastiglia/bottone sono articoli pericolosi e vanno sempre conservati fuori dalla portata dei bambini. Se ingerite o inserite in qualsiasi parte del corpo, queste batterie possono causare lesioni gravi o morte in 2 ore o meno. Se si sospetta che una batteria a pastiglia/bottone sia stata ingerita o inserita in qualsiasi parte del corpo, richiedere assistenza medica immediata. Se la persona non manifesta sintomi gravi, contattare la guardia medica per richiedere un consulto. Se la persona manifesta sintomi gravi, come malessere, perdita di conoscenza, sonnolenza o convulsioni, contattare il 112 per richiedere l'intervento di un'ambulanza o recarsi presso il Pronto Soccorso locale.

Installazione

In base ai differenti adattatori, fare riferimento al relativo metodo di installazione.

Adattatore di Tipo A

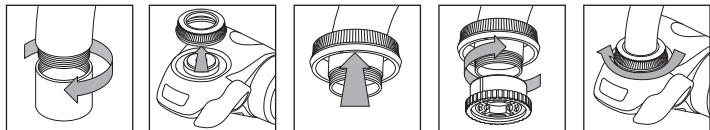

Adattatore di Tipo B

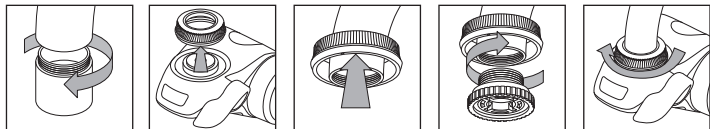

Adattatore di Tipo C

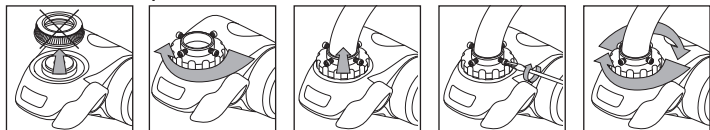

Insert / replace filter cartridge

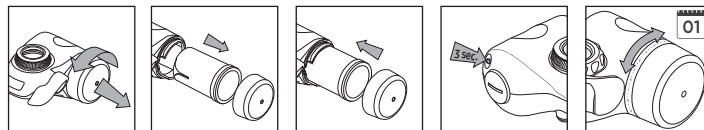

Attenzione: se il sistema filtrante BRITA On Tap è nuovo, la cartuccia filtrante potrebbe contenere ancora residui di materiale. Non sono dannosi per la salute e non hanno alcun impatto sulle prestazioni del filtro per l'acqua. Per rimuovere qualsiasi residuo, lasciare scorrere l'acqua attraverso il filtro per 1 o 2 minuti. Ripetere questa operazione con ogni nuova cartuccia filtrante. Quest'acqua può essere utilizzata per innaffiare le piante oppure può essere gettata via.

Modalità di erogazione dell'acqua

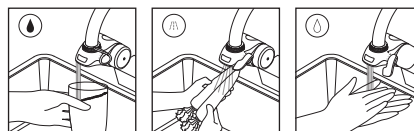

Attenzione: in modalità acqua filtrata utilizzare sempre acqua fredda (5-23 °C). In caso contrario, il filtro può danneggiarsi.

Pulizia

Per la manutenzione, rimuovere l'intero sistema filtrante dal rubinetto seguendo le istruzioni di installazione nella sequenza contraria. Quando il filtro viene sostituito, si consiglia di eseguire una pulizia.

- Sciacquare il corpo del sistema filtrante con acqua di rubinetto non filtrata. Non utilizzare detersivi, solventi o alcol per pulire la superficie del corpo del sistema filtrante. Pulire la parte esterna di BRITA On Tap con una spugna umida e un detersivo delicato. L'uso di detersivi abrasivi, detersivi o lucidanti per cromature può danneggiare la finitura.
- Utilizzare uno spazzolino pulito per pulire l'uscita dell'acqua non filtrata e sciacquare ogni impurità sotto acqua di rubinetto corrente, strofinando bene con un panno pulito.
- Non lavare il sistema BRITA On Tap o i suoi componenti in lavastoviglie.

L'igiene è preziosa

Per l'utilizzo quotidiano: lasciare scorrere l'acqua non filtrata per 5 secondi prima di passare alla modalità acqua filtrata per prevenire eventuali ostruzioni del filtro, e lasciare scorrere l'acqua filtrata per 5 secondi prima di utilizzarla. Se il sistema non è stato utilizzato per più di 2 giorni, lasciare scorrere l'acqua filtrata per 20 secondi prima di utilizzarla. Se il sistema non è stato utilizzato per più di 2 settimane, lasciare scorrere l'acqua filtrata per 3 minuti prima di utilizzarla. Se l'acqua filtrata emana odori, sostituire la cartuccia filtrante.

Sostituzione della batteria CR2032

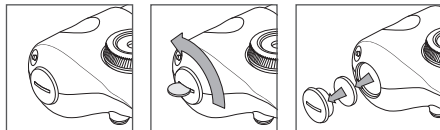

Risoluzione dei problemi

In caso di guasti, consultare le cause potenziali e i rimedi possibili riportati di seguito. Se il problema persiste, contattare il team servizio clienti BRITA locale.

Problema: Impossibile collegare il sistema filtrante al rubinetto.
Soluzione: Determinare il tipo di adattatore corretto (fare riferimento a pag. 16). Se l'adattatore non è quello corretto, contattare il team servizio clienti BRITA locale.

Problema: L'acqua filtrata sgocciola dall'uscita dell'acqua anche quando il rubinetto è chiuso.

Soluzione: Quando il rubinetto è chiuso, c'è ancora acqua sotto pressione nell'alloggiamento del sistema filtrante On Tap. È normale che il flusso dell'acqua filtrata continui per alcuni secondi.

Problema: Accidentalmente dell'acqua calda ha attraversato il filtro per pochi istanti.

Soluzione: Il filtro per l'acqua non può essere danneggiato da un po' d'acqua calda. Tuttavia, sincerarsi di utilizzare sempre acqua fredda per il processo di filtrazione.

Problema: C'è una perdita d'acqua dal collegamento tra il sistema filtrante e il rubinetto.

Soluzione: A) Verificare di aver scelto l'adattatore corretto per il proprio tipo di rubinetto.
B) Verificare di aver collegato il sistema filtrante al rubinetto in modo corretto (non utilizzare attrezzi!).

Problema: C'è una perdita d'acqua dal lato del cappuccio del filtro.

Soluzione: Verificare di aver stretto saldamente il cappuccio del filtro.

Problema: Quando il filtro per l'acqua è in modalità di filtraggio il conto alla rovescia del display non visualizza alcuna informazione.

Soluzione: A) Verificare di aver inserito la batteria in modo corretto.
B) La batteria è esaurita. Fare riferimento alla sezione "Sostituzione della batteria".

III. Note importanti

- L'acqua filtrata BRITA è un alimento destinato al consumo umano. È un alimento deperibile e pertanto si consiglia di consumarlo entro un giorno.
- Non installare BRITA On Tap su una linea di fornitura di acqua con pressione superiore a 0,35 MPa. Se la pressione dell'acqua in ingresso è superiore a 0,35 MPa, è necessario installare una valvola di sicurezza (acquistabile separatamente)
- Non installare BRITA On Tap su una linea di fornitura di acqua con pressione inferiore a 0,07 MPa. Se la pressione dell'acqua in ingresso è inferiore a 0,07 MPa, non è possibile garantire un flusso di acqua costante.
- La temperatura dell'acqua filtrata deve essere compresa tra 5 e 23 °C.
- Flusso nominale: 1,6 l/minuto (conformemente allo standard JIS S 3201:2004).
- Questo dispositivo è previsto esclusivamente per un utilizzo domestico.

Casi particolari: prima filtrare, poi bollire

BRITA On Tap è stato progettato per essere utilizzato esclusivamente con acqua di rubinetto trattata dalle aziende municipali (nota: questa acqua è costantemente controllata ed è potabile a norma di legge) o con acqua proveniente da sistemi di approvvigionamento privati la cui potabilità sia stata certificata. Nel caso si ricevano da parte delle autorità disposizioni che invitino a bollire l'acqua di rubinetto, diventa necessario bollire anche l'acqua filtrata BRITA. Quando le disposizioni di far bollire l'acqua non sono più in vigore, l'intero sistema BRITA On Tap deve essere completamente pulito ed è necessario inserire un nuovo filtro si deve inserire un nuovo filtro per l'acqua. Si raccomanda in generale di far bollire l'acqua di rubinetto destinata al consumo da parte di alcune categorie di persone (ad es., persone con sistema immunitario compromesso e neonati); la stessa raccomandazione si applica all'acqua filtrata BRITA.

Tracce naturali

Come qualsiasi prodotto naturale, la consistenza dei microgranuli di carboni attivi BRITA è soggetta a variazioni naturali. Durante il trasporto questo può causare una leggera abrasione delle piccole particelle di carboni attivi, rilevabile nell'acqua filtrata in forma di corpuscoli neri. Queste particelle non hanno effetto dannoso per la salute. Se ingerite, sono eliminate naturalmente dall'organismo senza effetti per lo stesso. Se si notano particelle di carboni attivi, BRITA consiglia far scorrere acqua nel filtro diverse volte fino alla scomparsa dei corpuscoli neri.

Corretto smaltimento di BRITA On Tap



Al termine della sua durata utile, ricordare che il sistema filtrante BRITA On Tap deve essere smaltito in base alle disposizioni locali e alle direttive vigenti sui rifiuti elettrici ed elettronici. Rimuovere la cartuccia filtrante prima dello smaltimento dell'unità e smaltirla come un normale rifiuto domestico. Il prodotto contiene una batteria al litio che deve essere smaltita separatamente in conformità alle leggi e alle normative locali vigenti.

Per noi la sostenibilità è importante

Per estendere la vita dei nostri prodotti abbiamo il piacere di offrire ricambi selezionati. Per informazioni sulla disponibilità, contattare il servizio clienti o il distributore locale BRITA.

Esclusione di responsabilità

BRITA non risponde del mancato rispetto da parte dell'utilizzatore delle istruzioni per l'uso indicate.

Ulteriori informazioni sul prodotto

Apparecchio per il trattamento di acqua potabile.

Attenzione: questa apparecchiatura necessita di una regolare manutenzione periodica al fine di garantire i requisiti di potabilità dell'acqua potabile trattata e il mantenimento dei miglioramenti come dichiarati dal produttore.

Il prodotto e tutti i materiali a contatto con l'acqua sono conformi all'art. 9 del decreto 31/2001.

Confermato da test secondo il decreto DM 174/2004. Se il prodotto è dotato di un indicatore elettronico, questo è conforme alla direttiva 2014/30/EU.

La riduzione di alcune sostanze, come riportato sulla confezione, è testata secondo standard internazionali come richiesto dal decreto ministeriale n. 25/2012.

Il sistema filtrante riduce il cloro migliorando il gusto e l'odore dell'acqua di rubinetto, riduce metalli come piombo, riduce pesticidi, erbicidi e batteri (secondo lo standard giapponese JIS S 3201):

Sostanza	Percentuale minima di riduzione
Cloro ¹	84%
Piombo solubile ¹	89%
CAT ¹	88,5%
Brevundimonas diminuta NBRC 14213 ²	99,9999%

Test sul particolato

Sostanza	Percentuale minima di riduzione
Classe di particolato 1 ³ ; concentrazione di test: 10.000 particelle/ml; dimensione particelle: 0 - 80 µm; specifiche sul test delle polveri: ISO 12103-1, A2	99,9%

Le prestazioni del prodotto nella località di applicazione possono differire dalle suindicate prestazioni in conformità agli standard di riferimento a causa della composizione dell'acqua locale.

Per favore, noti inoltre che il periodo massimo di utilizzo del filtro è di 600 litri, questo per motivi igienici e di prestazioni del filtro stesso.

Quando il filtro è esaurito, sostituirlo con uno nuovo. Nel caso un filtro nuovo non sia disponibile, rimuovere comunque il filtro esaurito.

Il materiale della confezione è idoneo al riciclo e può essere riutilizzato. Per favore smaltisca tutti i materiali secondo le regolamentazioni locali.

I filtri originali BRITA contengono carboni attivi, testati per la compatibilità alimentare. I carboni attivi riducono il cloro e i suoi composti, che ad esempio interferiscono con il gusto e piccole particelle che possono essere presenti nell'acqua.

¹ Parametri del test

Secondo JIS S 3201:2004 "Metodi di test per sistemi di filtrazione domestica"

- Temperatura dell'acqua: 20 gradi Celsius ± 3 gradi Celsius
- Condizioni di flusso dell'acqua: flusso di acqua filtrata: 1.6L/min (eccetto test della torbidità)
- Tempo di scorrimento dell'acqua per più di 5 ore al giorno

² Filtration Flow Rate: 2,0L/min

³ Specifiche acqua di test:

Durezza: ≤ 170 mg/L come CaCO₃

pH: 7.5 ± 0.5

Temperatura: 20 ± 3 °C (68 ± 5 °F)

Solidi disciolti totali (TDS): 200 - 500 mg/L

Torbidità: ≤ 1 NTU

I. Merci d'avoir choisi la qualité BRITA, pour une eau au goût plus agréable.

Le système ON TAP

- 1** Écrou de fixation
- 2** Joint plat en caoutchouc
- 3** Préfiltre
- 4** Couvercle du filtre à eau
- 5** Filtre à eau
- 6** Levier de sélection de l'eau
- 7** Indicateur de changement du filtre à eau
- 8** Sortie d'eau non filtrée
- 9** Sortie d'eau filtrée
- 10** Emplacement de la pile
- 11** Bouton Reset
- 12** Adaptateurs optionnels - Type A,B,C

La technologie de filtration innovante BRITA ON TAP :

	Quatre niveaux de filtration	Cinq niveaux de filtration
Substances altérant le goût et l'odeur de l'eau du robinet (comme le chlore)	✓	✓
Certains métaux (comme le plomb)	✓	✓
Certains pesticides	✓	✓
Certains résidus médicamenteux	✓	✓
Certains herbicides	✓	✓
Sédiments et particules	> 60 µm	> 0,5 µm
Bactéries	✗	99,99%
Tartre	✗	✗

Plus de 50 ans d'expérience sont une garantie de qualité

Depuis plus de 50 ans, BRITA est synonyme d'innovation constante et d'une haute qualité dans le développement de solutions de filtration. Afin de garantir ces exigences de qualité strictes, BRITA est soumise à des contrôles de qualité internes et externes très rigoureux.

Durée d'utilisation du filtre à eau ON TAP

La durée de vie du filtre à eau ON TAP dépend de la qualité de l'eau locale. Le filtre à eau ON TAP filtre jusqu'à 600 litres. Pour obtenir les meilleurs résultats et une qualité d'eau filtrée toujours optimale, nous vous recommandons de changer votre filtre à eau ON TAP tous les 600 L/quatre mois. Le BRITA ON TAP comporte un indicateur de changement de cartouche, qui vous rappelle quand remplacer votre filtre à eau.

II. La qualité dès le début.

Pour obtenir les meilleurs résultats avec votre filtre à eau BRITA ON TAP, veuillez respecter les indications suivantes.

Préparation

Cet appareil requiert un diamètre de robinet compris entre 15 mm et 25 mm. Avant de fixer l'appareil au robinet, vous devez choisir l'adaptateur correspondant. Les adaptateurs permettent de fixer l'appareil sur la plupart des robinets, sauf :

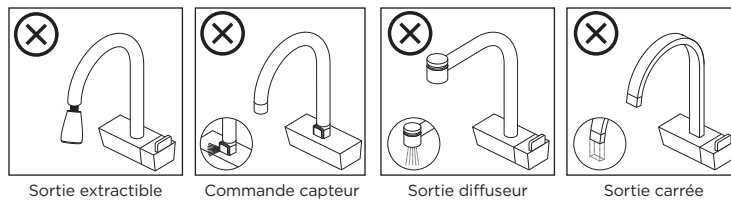
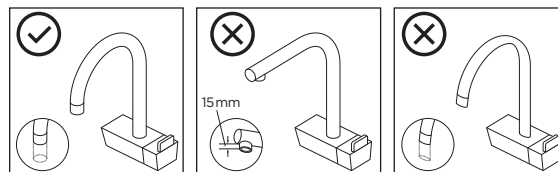

Activez l'affichage digital (pour les systèmes avec écran LCD uniquement) :

Sur le côté gauche du système de filtration BRITA ON TAP se trouve l'emplacement de la pile, qui peut s'ouvrir avec une pièce de monnaie. Avant la première utilisation, veuillez retirer l'autocollant de la pile et la réinsérer dans son compartiment. Appuyez sur le bouton de réinitialisation pour que le décompte commence à fonctionner.

AVERTISSEMENT



CE PRODUIT CONTIENT DES PILES BOUTONS OU PLATES

Les piles boutons ou piles plates neuves ou utilisées peuvent être dangereuses et doivent être tenues à tout moment hors de portée des enfants. Ces piles peuvent provoquer des blessures graves ou mortelles dans les 2 heures suivant leur ingestion ou insertion dans toute partie du corps. Si vous pensez qu'une pile bouton ou plate a été ingérée ou insérée dans toute partie du corps, contactez immédiatement un médecin. Si la personne n'a pas l'air très malade, appelez un centre anti-poison ou les urgences, qui vous indiqueront la marche à suivre. Si elle présente des symptômes alarmants - nausées, évanouissements, vertiges ou crises d'épilepsie - appelez le 15 pour demander une ambulance ou conduisez la personne aux urgences.

Installation

Les instructions d'installation varient selon l'adaptateur : veuillez vous reporter au mode d'emploi.

Adaptateur de Type A

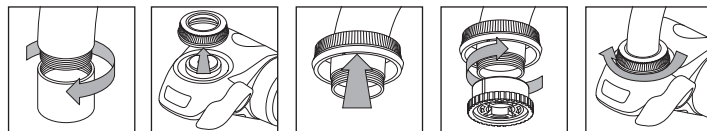

Adaptateur de Type B

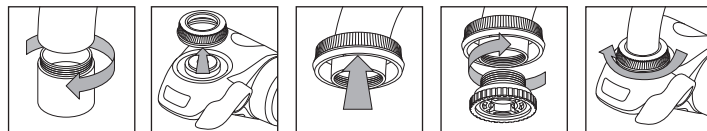

Adaptateur de Type C

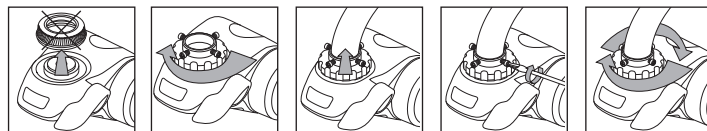

Insérer/Remplacer le filtre à eau

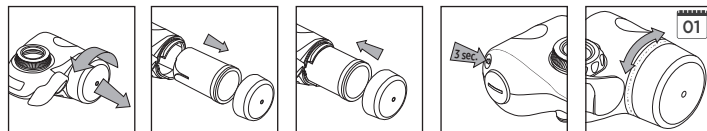

Attention : Si le BRITA ON TAP est neuf, il est possible que le filtre à eau contienne encore des résidus matériels. Cela est normal et n'affecte pas les performances de votre filtre à eau. Faites passer de l'eau à travers le filtre pendant une à deux minutes pour évacuer tous résidus. Répétez cette opération à chaque remplacement de cartouche. Conseil : gardez cette eau pour arroser vos plantes.

Modes

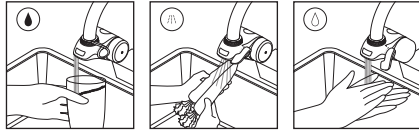

Attention : Pour le mode eau filtrée, utilisez toujours de l'eau froide (de 5 à 23 °C). Sinon, le filtre à eau sera endommagé.

Entretien

Pour l'entretien, retirez le système entier du robinet dans l'ordre inverse de l'installation. Le nettoyage est recommandé lorsque le filtre à eau est remplacé.

- Rincez le système à l'eau du robinet non filtrée. N'utilisez pas de détergent, diluant ou alcool pour nettoyer la surface du système. Nettoyez l'extérieur du BRITA ON TAP avec une éponge humide et du liquide vaisselle doux. Les produits et détergents abrasifs ainsi que les produits de polissage du chrome peuvent endommager la finition.
- Nettoyez la sortie d'eau non filtrée à l'aide d'une brosse à dents propre, rincez-la à l'eau du robinet et essuyez-la bien avec un chiffon propre.
- Ne mettez aucun élément du système BRITA ON TAP au lave-vaisselle.

L'hygiène vaut de l'or

Pour l'usage quotidien : faites couler de l'eau non filtrée pendant 5 secondes avant de passer en mode eau filtrée, pour éviter de boucher le filtre à eau, puis faites couler de l'eau filtrée pendant 5 secondes avant utilisation. Si vous ne l'avez pas utilisé depuis plus de 2 jours, faites couler de l'eau filtrée pendant 20 secondes avant utilisation. Si vous ne l'avez pas utilisé depuis plus de 2 semaines, faites couler de l'eau filtrée pendant 3 minutes avant utilisation. Si l'eau filtrée a une odeur, veuillez remplacer le filtre à eau.

Changement de la pile CR 2032



Dépannage

En cas de défaillance, veuillez lire les causes potentielles suivantes et leurs solutions. Si le problème persiste, contactez le Service Consommateurs BRITA.

- Problème :** Impossible de fixer le système au robinet.
Solution : Déterminez l'adaptateur nécessaire (voir page 20). Si l'adaptateur ne convient pas, veuillez contacter le Service Consommateurs BRITA.
- Problème :** De l'eau filtrée s'écoule de la sortie d'eau même quand le robinet est fermé.
Solution : Il y a toujours de l'eau sous pression dans le ON TAP quand le robinet est fermé. Il est normal que l'eau filtrée continue à couler pendant quelques secondes.
- Problème :** De l'eau chaude est passée par inadvertance brièvement dans le filtre.
Solution : Un volume réduit d'eau chaude n'endommage pas le filtre. Mais veuillez toujours à utiliser de l'eau froide pour la filtration.
- Problème :** De l'eau sort au niveau du raccord entre le système et le robinet.
Solution : A) Assurez-vous d'avoir bien vissé l'adaptateur correspondant à votre type de robinet.
B) Vérifiez que le système est correctement fixé à votre robinet (sans utiliser d'outils !).
- Problème :** De l'eau fuit du côté du couvercle du filtre à eau.
Solution : Assurez-vous que le filtre à eau est correctement inséré.
- Problème :** Le décompte ne s'affiche pas lorsque le filtre à eau est en position filtration.
Solution : A) Assurez-vous que la pile a été installée correctement.
B) La pile est épuisée. Voir section « Remplacement de la pile CR 2032 »

III. Remarques importantes

- L'eau filtrée BRITA est uniquement destinée à la consommation humaine. Il s'agit d'un produit périssable à consommer dans la journée.
- N'installez pas le BRITA ON TAP sur une arrivée d'eau de plus de 0,35 MPa de pression. Si la pression d'arrivée d'eau excède 0,35 MPa, une soupape de sécurité (vendue séparément) peut être installée.
- N'installez pas la BRITA ON TAP sur une arrivée d'eau de moins de 0,07 MPa de pression. Si la pression d'arrivée d'eau est inférieure à 0,07 MPa, un débit constant ne pourra pas être assuré.
- Pour l'eau filtrée, la température de l'eau doit être comprise entre 5 et 23°C.
- Débit nominal : 1,6 L/minute (conformément au JIS S 3201:2004).
- Cet appareil est réservé à un usage domestique.

Si nécessaire, filtrez d'abord l'eau puis faites-la bouillir

Les filtres à eau BRITA ON TAP sont exclusivement conçus pour être utilisés avec de l'eau potable (remarque : cette eau fait l'objet d'un contrôle constant et sa qualité est conforme à la réglementation) ou provenant de sources privées dont la potabilité est attestée. Si les autorités sanitaires vous donnent pour instruction de faire bouillir l'eau du robinet, vous devez également faire bouillir l'eau filtrée BRITA. À la levée de cette mesure, nettoyez bien tout votre filtre à eau BRITA ON TAP et insérez un nouveau filtre à eau. Pour certains groupes de personnes (notamment celles qui souffrent de déficience immunitaire et les bébés), il est recommandé de toujours faire bouillir l'eau du robinet. Il en va de même pour l'eau filtrée BRITA.

Traces naturelles

Comme tout produit d'origine naturelle, la texture des micro perles de charbon actif BRITA présente des caractéristiques variables. Cela peut se traduire par la libération d'une faible quantité de petites particules de charbon actif dans l'eau filtrée, qui forment alors des grains noirs. Ces particules n'ont pas d'effets négatifs sur la santé. En cas d'ingestion, elles ne sont pas nocives pour le corps humain. Si vous constatez la présence de particules de charbon actif, BRITA vous recommande de rincer le filtre plusieurs fois jusqu'à ce que les grains noirs disparaissent.

Respectez les consignes de mise au rebut du BRITA ON TA



Pour la mise au rebut de votre système de filtration BRITA On Tap hors d'usage, veillez à respecter les lois et exigences réglementaires en vigueur concernant l'élimination des déchets électriques et électroniques. Veuillez retirer le filtre à eau avant de mettre au rebut votre système de filtration et jetez-le avec les déchets ménagers. Cet appareil contient une pile au lithium qui doit être déposée dans les bacs à piles prévus à cet effet. Veuillez respecter les lois et réglementations en vigueur pour la mise au rebut des piles.

Le développement durable est important pour nous

Afin de prolonger la durée de vie de nos produits, nous sommes heureux de vous proposer des pièces détachées. Veuillez prendre contact avec le Service Consommateurs BRITA pour plus d'informations sur leur disponibilité.

Exclusion de responsabilité

Veuillez noter que la société BRITA décline toute responsabilité pour tous dommages résultant du non-respect du présent mode d'emploi.

I. Danke, dass Sie sich für ein Qualitätsprodukt von BRITA entschieden haben und damit für wohlschmeckendes, frisch gefiltertes Wasser.

Das ON TAP System

- 1** Befestigungsmutter
- 2** Gummidichtung
- 3** Vorfiltersieb
- 4** Verschlusskappe für Filterkartusche
- 5** Filterkartusche
- 6** Hebel für Wasserauswahl
- 7** Kartuschenwechsel-Anzeige
- 8** Auslass für ungefiltertes Wasser
- 9** Auslass für gefiltertes Wasser
- 10** Batteriefach
- 11** Reset-Taste
- 12** Optionale Adapter - Typen A, B, C

Die innovative BRITA ON TAP Filtrationstechnologie

	4-stufige Filtration	5-stufige Filtration
Geschmacks- und geruchsbeeinträchtigende Stoffe (z. B. Chlor)	✓	✓
Schwermetalle (z. B. Blei)	✓	✓
Pestizide	✓	✓
Medikamentenrückstände	✓	✓
Unkrautbekämpfungsmittel	✓	✓
Sedimente und Partikel	>60 µm	>0,5 µm
Bakterien	✗	99,99 %
Kalk	✗	✗

Mehr als 50 Jahre Erfahrung bürgen für Qualität

Seit mehr als 50 Jahren steht BRITA für Innovation und höchste Qualität in der Wasserfiltration. Um die hohen Qualitätsansprüche zu erfüllen, gibt es bei BRITA strenge interne und externe Qualitätskontrollen.

Nutzungsdauer des ON TAP Wasserfilters

Die Nutzungsdauer Ihres ON TAP Wasserfilters ist abhängig von der örtlichen Wasserqualität. Der ON TAP Wasserfilter filtert bis zu 600 Liter. Um eine optimale Leistung zu gewährleisten, sollten Sie Ihre ON TAP Wasserfilter-Kartusche alle 600 l/vier Monate wechseln. Damit Sie den Wechselzeitpunkt nicht verpassen, ist Ihr BRITA ON TAP mit einer Kartuschenwechsel-Anzeige ausgestattet.

II. Qualität von Anfang an.

Um eine optimale Funktion Ihres BRITA ON TAP zu gewährleisten, befolgen Sie bitte sorgfältig die folgenden Anweisungen.

Vorbereitung

Dieses Gerät kann nur an Wasserhähne mit einem Durchmesser zwischen 15 mm und 25 mm angeschlossen werden. Bevor das Gerät an den Wasserhahn angeschlossen wird, sollte zunächst der passende Adapter ausgewählt werden. Die Adapter ermöglichen es, dieses Gerät an den meisten Wasserhähnen anzubringen, mit Ausnahme von:

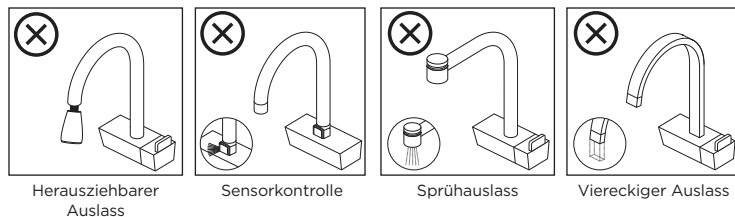
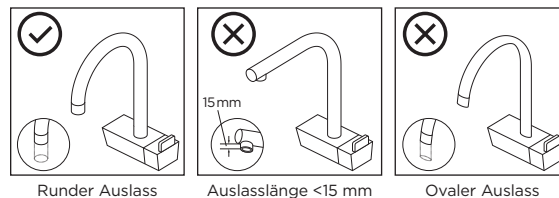

Aktivieren Sie die Digitalanzeige (nur bei Systemen mit LCD-Display):

Auf der linken Seite des BRITA ON TAP befindet sich ein Batteriefach, das sich mithilfe einer Münze öffnen lässt. Bitte entfernen Sie vor der ersten Nutzung die Schutzfolie von der Rückseite der Batterie und setzen Sie sie wieder in das Batteriefach ein. Drücken Sie die Reset-Taste, damit die Anzeige zu zählen beginnt.

WARNHINWEIS



DIESES PRODUKT ENTHÄLT KNOPFZELLENBATTERIEN

Knopfzellen-Batterien müssen stets außerhalb der Reichweite von Kindern aufbewahrt werden, unabhängig davon, ob es sich um neue oder gebrauchte Batterien handelt. Diese Batterien können innerhalb von 2 Stunden oder weniger zu schweren oder tödlichen Verletzungen führen, wenn sie verschluckt werden oder auf anderem Wege in den Körper gelangen. Wenn der Verdacht besteht, dass eine Knopfzellenbatterie verschluckt wurde oder auf anderem Wege in den Körper gelangt ist, suchen Sie unverzüglich einen Arzt auf. Falls die Person keine ernsthaften Symptome zu haben scheint, rufen Sie die Nummer 116117 an, um Rat einzuholen. Falls die Person schwerwiegende Symptome zeigt, wie z. B. Übelkeit, Bewusstlosigkeit, Benommenheit oder Krampfanfälle, rufen Sie unter 112 den Notruf an, um einen Krankenwagen zu bestellen oder bringen Sie die Person in die nächstgelegene Notaufnahme.

Installation

Bitte beachten Sie die unterschiedlichen Installationsmethoden für die verschiedenen Adapter.

Adapter-Typ A

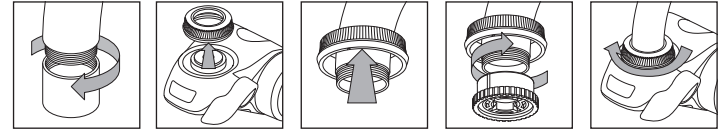

Adapter-Typ B

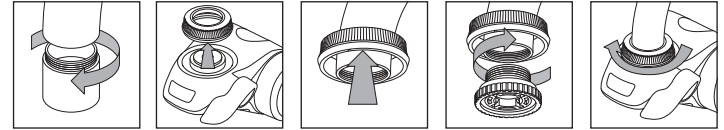

Adapter-Typ C

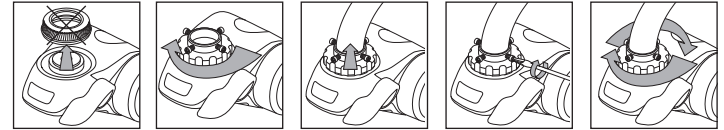

Einsetzen/Austauschen der Filterkartusche

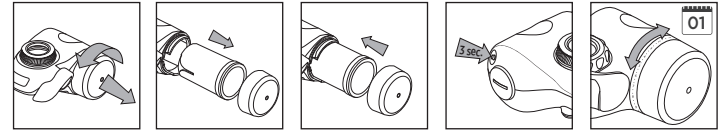

Achtung: Bei einem neuen BRITA ON TAP kann die Filterkartusche noch Materialrückstände enthalten. Dies ist gesundheitlich unbedenklich und beeinträchtigt nicht die Leistungsfähigkeit Ihres Wasserfilters. Lassen Sie für 1 bis 2 Minuten Wasser durch die Kartusche laufen, um Rückstände zu entfernen. Wiederholen Sie diesen Vorgang bei jeder neuen Filterkartusche. Sie können dieses Wasser für Ihre Pflanzen verwenden oder es einfach entsorgen.

Wassermodi

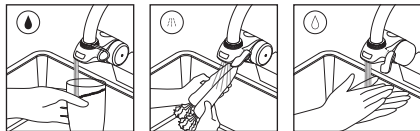

Achtung: Verwenden Sie für den Modus „Gefiltert“ immer nur kaltes Wasser (5–23 °C). Andernfalls wird der Filter beschädigt.

Reinigung

Zur Wartung nehmen Sie das komplette System in umgekehrter Abfolge vom Wasserhahn ab. Eine Reinigung wird bei jedem Kartuschenwechsel empfohlen.

- Spülen Sie das System mit ungefiltertem Leitungswasser. Verwenden Sie bei der Reinigung der Oberfläche des Systems weder Spül- bzw. Reinigungsmittel noch Verdünnern oder Alkohol. Reinigen Sie das Äußere des BRITA ON TAP mit einem feuchten Schwamm und mildem Spülmittel. Scheuernde Reinigungsmittel, Waschmittel oder Chrompolitur können Spuren auf der Oberfläche hinterlassen.
- Reinigen Sie die Auslassöffnung für ungefiltertes Wasser mit einer Zahnbürste und spülen Sie jede Verunreinigung unter fließendem Wasser ab. Anschließend mit einem sauberen Tuch gut trockenreiben.
- Legen Sie den BRITA ON TAP oder Teile davon nicht in die Spülmaschine.

Hygiene ist wichtig

Für den täglichen Gebrauch: Lassen Sie das ungefilterte Wasser 5 Sekunden lang laufen, bevor Sie in den Modus für gefiltertes Wasser wechseln. So verhindern Sie, dass der Filter verstopft. Lassen Sie das gefilterte Wasser 5 Sekunden laufen, bevor Sie es verwenden. Wenn die Kartusche länger als 2 Tage nicht verwendet wurde, lassen Sie das gefilterte Wasser vor der Verwendung 20 Sekunden laufen. Wenn der Filter länger als 2 Wochen nicht verwendet wurde, lassen Sie das gefilterte Wasser vor der Verwendung 3 Minuten laufen. Wenn das gefilterte Wasser riecht, wechseln Sie bitte die Filterkartusche.

Auswechseln der Batterie vom Typ CR2032

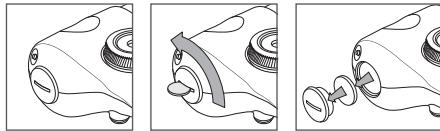

Fehlerbehebung

Falls eine Störung auftritt, lesen Sie bitte die folgenden Beschreibungen der möglichen Ursachen und Ihrer Abhilfe durch. Falls das Problem weiterhin besteht, kontaktieren Sie bitte den BRITA Kundenservice.

Fehlerbeschreibung: Ich kann das System nicht an meinen Wasserhahn anschließen.

Lösung: Finden Sie heraus, welchen Adapter Sie benötigen (siehe Seite 24). Sollte der Adapter nicht passen, kontaktieren Sie bitte Ihren BRITA Kundenservice.

Fehlerbeschreibung: Gefiltertes Wasser tropft aus dem Wasser-auslass, auch wenn der Hahn zuge dreht wurde.

Lösung: Es befindet sich noch Wasser unter Druck im ON TAP, nachdem der Hahn zuge dreht wurde. Es ist normal, dass gefiltertes Wasser nach dem Zudrehen noch einige Sekunden weiter fließt.

Fehlerbeschreibung: Es wurde versehentlich für kurze Zeit heißes Wasser durch den Filter geleitet.

Lösung: Wenn eine kleinere Menge heißes Wasser durch den Wasserfilter läuft, nimmt dieser keinen Schaden. Sie sollten jedoch sicherstellen, dass Sie stets kaltes Wasser für den Filtervorgang verwenden.

Fehlerbeschreibung: Wasser leckt aus der Verbindung zwischen dem System und dem Wasserhahn.

Lösung:
A) Stellen Sie sicher, dass Sie den richtigen Adapter für Ihren Wasserhahn verwenden.
B) Stellen Sie sicher, dass Sie das System korrekt an den Wasserhahn angeschlossen haben. (Verwenden Sie kein Werkzeug!).

Fehlerbeschreibung: Wasser leckt an der Seite der Verschlusskappe der Filterkartusche.

Lösung: Stellen Sie sicher, dass die Verschlusskappe der Filterkartusche korrekt angezogen ist.

Fehlerbeschreibung: Der Zähler in der Anzeige zeigt nichts an, wenn sich der Schalter in der Filterposition befindet.

Lösung:
A) Überprüfen Sie, ob die Batterie richtig eingelegt ist.
B) Die Batterie ist verbraucht. Siehe Abschnitt „Auswechseln der CR 2032-Batterie“.

III. Wichtige Hinweise

- BRITA-gefiltertes Wasser ist ein für den menschlichen Gebrauch bestimmtes Lebensmittel. Es ist ein verderbliches Lebensmittel und als solches sollten Sie es innerhalb eines Tages verbrauchen.
- Installieren Sie den BRITA ON TAP nicht an einer Wasserversorgung mit einem Wasserdruck von mehr als 0,35 MPa. Wenn der Einlasswasserdruck 0,35 MPa überschreitet, muss ein Überdruckventil (separat erhältlich) installiert werden.
- Installieren Sie den BRITA ON TAP nicht an einer Wasserversorgung mit einem Wasserdruck von weniger als 0,07 MPa. Wenn der Einlasswasserdruck unter 0,07 MPa liegt, kann kein konstanter Wasser-Durchfluss garantiert werden.
- Die Wassertemperatur für den Modus „Gefiltertes Wasser“ sollte zwischen 5 °C und 23 °C liegen.
- Nenndurchfluss: 1,6 l/min (gemäß JIS S 3201:2004).
- Dieses Gerät ist ausschließlich für die Verwendung im Haushalt vorgesehen.

Falls Sie abgekochtes Wasser benötigen, gilt: erst filtern, dann abkochen

BRITA ON TAP darf nur mit kommunal aufbereitetem Leitungswasser verwendet werden. (Hinweis: kommunal aufbereitetes Leitungswasser erfüllt die gesetzlichen Anforderungen an die Trinkwasserqualität.) Im Falle einer behördlichen Aufforderung zum Abkochen des Leitungswassers gilt diese auch für BRITA-gefiltertes Wasser. Nach Ende der Aufforderung bitte das BRITA ON TAP System gründlich reinigen und eine neue Wasserfilterkartusche einsetzen. Für bestimmte Personengruppen (z. B. Babys, Menschen mit Immunschwäche) wird generell empfohlen, Leitungswasser abzukochen. Das gilt auch für BRITA-gefiltertes Wasser.

Natürliche Spuren

Wie bei jedem Naturprodukt unterliegen die Bestandteile der BRITA Aktivkohle-Perlen natürlichen Schwankungen. Diese können zu leichtem Abrieb kleiner Kohlepartikel ins gefilterte Wasser führen, die als schwarze Partikel wahrgenommen werden können. Diese Partikel beeinträchtigen nicht Ihre Gesundheit. Werden sie verschluckt, hat das keine negativen Auswirkungen auf den menschlichen Körper. Sollten Sie Kohlepartikel in Ihrem gefilterten Wasser entdecken, empfiehlt BRITA, die Kartusche so lange zu spülen, bis der Partikelaustritt abgeklungen ist.

Ornungsgemäße Entsorgung des BRITA ON TAP



Bitte denken Sie daran, den BRITA ON TAP am Ende der Nutzungsdauer gemäß örtlich geltenden Vorschriften und gesetzlichen Bestimmungen als Elektronikgerät zu entsorgen. Bitte vor der Entsorgung die Filterkartusche entfernen und diese in den normalen Hausmüll geben. Das Produkt enthält eine Lithiumbatterie, die gesondert nach örtlich geltenden Vorschriften und gesetzlichen Bestimmungen zu entsorgen ist.

Nachhaltigkeit ist uns wichtig

Um die Lebensdauer unserer Produkte zu erhöhen, bieten wir ausgewählte Ersatzteile an. Bitte wenden Sie sich an Ihren BRITA Kundenservice oder Ihren örtlichen Händler, um Informationen zur Verfügbarkeit zu erhalten.

Haftungsausschluss

Bitte haben Sie Verständnis, dass BRITA keinerlei Haftung bei Missachtung der Gebrauchsanweisung übernehmen kann.

I. Hartelijk dank dat u hebt gekozen voor een kwaliteitsproduct van BRITA. Hiermee kiest u voor schoner, frisser smakend water.

Het ON TAP systeem

- 1** Bevestigingsmoer
- 2** Rubberen afdichting
- 3** Voorfilter scherm
- 4** Filterpatroon dop
- 5** Filterpatroon
- 6** Hendel voor waterkeuze
- 7** Vervangingsindicator filter
- 8** Uitloop ongefilterd water
- 9** Uitloop gefilterd water
- 10** Batterijsleuf
- 11** Reset-knop
- 12** Optionele adapters - Type A, B, C

De filtratietechnologie van de innovatieve BRITA ON TAP

	4-stappenfiltratie	5-stappenfiltratie
Smaak- en geurverstorende stoffen (zoals chloor)	✓	✓
Zware metalen (zoals lood)	✓	✓
Pesticiden	✓	✓
Restanten van medicijnen	✓	✓
Herbiciden	✓	✓
Sedimenten en deeltjes	> 60 Qm	> 0,5 Qm
Bacteriën	X	99,99%
Kalk	X	X

Kwaliteit gewaarborgd door meer dan 50 jaar ervaring

Al meer dan 50 jaar staat BRITA garant voor continue innovatie en optimale kwaliteit van waterfilteroplossingen. Om aan de hoge kwaliteitseisen van BRITA te voldoen, zijn er strenge interne en externe kwaliteitscontroles.

Gebruiksduur van het ON TAP waterfilter

De levensduur van het ON TAP waterfilter is afhankelijk van de lokale waterkwaliteit. Het ON TAP waterfilter filtert tot 600 liter water. Voor een optimale werking is het raadzaam uw ON TAP waterfilter elke 600 liter / vier maanden te vervangen. Uw BRITA ON TAP is uitgerust met een vervangingsindicator voor het waterfilter, dat aangeeft wanneer het filter moet worden vervangen.

II. Kwaliteit vanaf het allereerste begin.

Volg de aanwijzingen nauwkeurig op, zodat u er zeker van kunt zijn dat uw BRITA ON TAP de beste prestaties levert.

Vorbereiding

U kunt dit apparaat alleen bevestigen aan kranen met een diameter tussen de 15 en 25 mm. Voordat u het apparaat bevestigt aan de kraan, moet u de bijpassende adapter selecteren. Dit apparaat kan met behulp van een adapter worden bevestigd aan de meeste kranen, behalve:

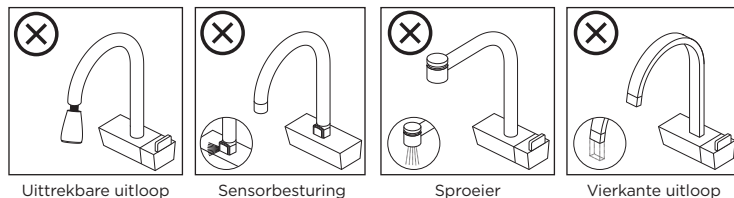
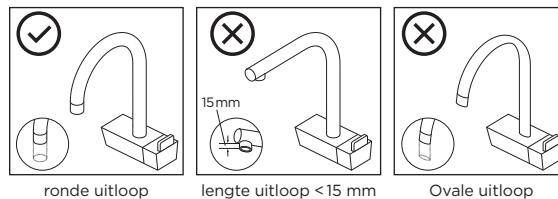

Activeer het digitale display (alleen systemen met lcd-display):

U ziet een batterijenvakje aan de linkerkant van het BRITA On Tap waterfiltersysteem, dat u met een munt kunt openen. Verwijder vóór het eerste gebruik de sticker van de batterij en plaats de batterij weer terug in de batterijsleuf. Druk op de reset-knop en het weergavescherm zal beginnen met aftellen.

WAARSCHUWING



DIT PRODUCT BEVAT KNOOPCEL BATTERIJEN

Knoopcel batterijen zijn gevaarlijk. Bewaar ze altijd buiten bereik van kinderen, of het nu nieuwe of oude batterijen zijn. De batterijen kunnen binnen 2 uur of sneller ernstige of fatale verwondingen veroorzaken als ze worden ingeslikt of in een lichaamsdeel worden aangebracht. Als u vermoedt dat er een knoopcel batterij is ingeslikt of in een lichaamsdeel is aangebracht, moet u direct medische hulp zoeken. Bel uw huisarts voor advies als de persoon om wie het gaat niet ernstig ziek lijkt te zijn. Bel 112 als de persoon tekenen vertoont van ernstig ongemak, zoals misselijkheid, verlies van bewustzijn, duizeligheid of aanvallen. Vraag om een ambulance of neem de persoon mee naar de dichtstbijzijnde eerstehulp post.

Installatie

Afhankelijk van de verschillende adapters kiest u een andere installatiemethode.

Adapter type A

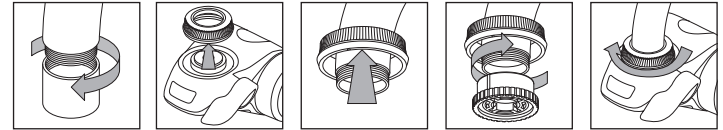

Adapter type B

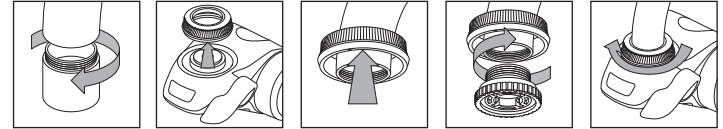

Adapter type C

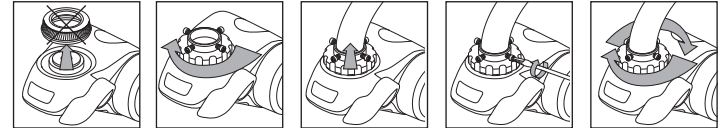

Filterpatroon plaatsen / vervangen

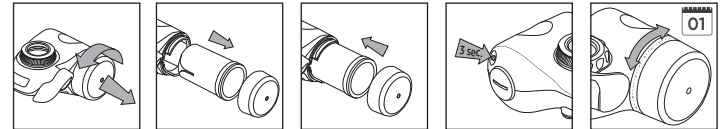

Opgelet: Als de BRITA On Tap nieuw is, kan het filterpatroon nog residu van materiaal bevatten. Dit is onschadelijk voor de gezondheid en heeft geen invloed op de prestaties van uw waterfilter. Laat gedurende 1 tot 2 minuten water door het filter lopen om het residu volledig te verwijderen.

Herhaal dit proces voor elk nieuwe filterpatroon. U kunt dit water gebruiken voor uw planten of het weggoien.

Watermodus

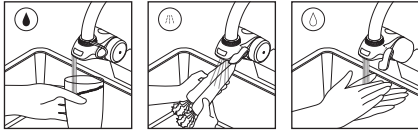

Opgelet: Gebruik altijd koud water (5 - 23 °C) voor de filtermodus. Anders zal het filter beschadigd raken.

Reiniging

Verwijder voor onderhoud het hele systeem van de kraan, in de omgekeerde volgorde van de installatie. Schoonmaken is aan te raden als het patroon wordt vervangen.

- Spoel het systeem door met ongefilterd kraanwater. Gebruik geen schoonmaakmiddel, verdunningsmiddel of alcohol om het oppervlak van het systeem schoon te maken. Maak de buitenkant van de BRITA On Tap schoon met een vochtige spons en mild afwasmiddel. Schurende reinigingsproducten of chroompolijstmiddel kunnen krassen achterlaten.
- Gebruik een schone tandenborstel om de uitloop voor ongefilterd water schoon te maken, spoel alle verontreiniging weg onder lopend kraanwater en veeg het schoon met een schone doek.
- Plaats de BRITA On Tap op een van de onderdelen in geen geval in de vaatwasmachine.

Hygiëne is goud waard

Voor dagelijks gebruik: laat de kraan 5 seconden lang met ongefilterd water lopen voordat u de modus gefilterd water inschakelt. Zo voorkomt u dat het filter verstopt raakt. Laat de kraan vervolgens vóór gebruik 5 seconden lang met gefilterd water lopen. Als het systeem meer dan 2 dagen niet is gebruikt, laat u vóór gebruik de kraan 20 seconden lang met gefilterd water lopen. Als het systeem meer dan 2 weken niet is gebruikt, laat u vóór gebruik de kraan 3 minuten lang met gefilterd water lopen. Als u een geur ruikt in het gefilterde water, moet u het filterpatroon vervangen.

De CR2032-batterij verwisselen



Problemen oplossen

Lees in het geval van storingen de volgende informatie voor mogelijke oorzaken en daarbij passende oplossingen. Neem contact op met uw lokale BRITA klantenserviceteam als dit het probleem niet oplost.

- Probleem:** Het lukt me niet het systeem aan de kraan te bevestigen.
Oplossing: Bepaal welke adapter u nodig hebt (zie pagina 28). Neem contact op met uw lokale BRITA klantenserviceteam als de adapter niet past.
- Probleem:** Gefilterd water druppelt uit de uitloop, zelfs als de kraan niet open staat.
Oplossing: Als de kraan niet open staat, zit er meestal nog steeds water onder druk in de On Tap-behuizing. Het is normaal dat het gefilterde water nog een paar seconden blijft stromen.
- Probleem:** Er is per ongeluk kortstondig heet water door het filter gestroomd.
Oplossing: Een kleine hoeveelheid heet water door het waterfilter zal het niet beschadigen. Probeer er echter wel voor te zorgen dat u alleen koud water gebruikt voor het filterproces.
- Probleem:** Water lekt uit de verbinding tussen het systeem en de kraan.
Oplossing: A) Controleer of u de juiste adapter voor uw soort kraan hebt gekozen.
B) Zorg dat u het systeem op de juiste manier aan de kraan hebt bevestigd (gebruik geen gereedschap!).
- Probleem:** Water lekt uit de zijkant van de dop van het filterpatroon.
Oplossing: Zorg dat de dop van het filterpatroon goed vastzit.
- Probleem:** Het weergavescherm geeft niets weer als de schakelaar van het waterfilter in de filterpositie staat.
Oplossing: A) Controleer of de batterij juist is geïnstalleerd.
B) De batterij is leeg. Zie de sectie De CR 2032 batterij vervangen.

III. Belangrijke opmerkingen

- BRITA gefilterd water is uitsluitend bedoeld voor consumptie. Het is beperkt houdbaar en dient daarom binnen één dag geconsumeerd te worden.
- Installeer de BRITA ON TAP niet op een watervoorziening met een waterdruk van meer dan 0,35 MPa. Als de inlaat waterdruk hoger is dan 0,35 MPa, moet er een overdrukventiel worden geïnstalleerd (wordt apart verkocht)
- Installeer de BRITA ON TAP niet op een watervoorziening met een waterdruk van minder dan 0,07 MPa. Als de inlaat waterdruk lager is dan 0,07 MPa, kan een constante waterstroom niet worden gegarandeerd.
- De watertemperatuur voor de gefilterd water modus moet tussen 5 - 23 °C zijn.
- Nominale doorstroming: 1,6 l/minuut (volgens JIS S 3201:2004)
- Dit apparaat is alleen bedoeld voor huishoudelijk gebruik

Als de kwaliteit van het leidingwater zeer slecht is, filtert u het water eerst en kookt u het vervolgens

BRITA ON TAP is ontwikkeld voor gebruik met gemeentelijk, door waterbedrijven gezuiverd leidingwater (dit water wordt continu gecontroleerd volgens wettelijke voorschriften en kan veilig worden gedronken) of met water uit eigen bronnen dat op veiligheid is getest. Als de overheid echter voorschrijft dat het drinkwater moet worden gekookt, geldt dit ook voor BRITA gefilterd water. Wanneer het voorschrift niet langer van kracht is, reinigt u alle onderdelen van de BRITA ON TAP zorgvuldig en plaatst u een nieuw waterfilterpatroon.

Voor bepaalde groepen (bijvoorbeeld baby's en personen met een verminderde weerstand) wordt doorgaans aanbevolen het kraanwater te koken. Dit advies geldt ook voor BRITA gefilterd water.

Natuurlijke sporen

Zoals bij alle natuurproducten is de consistentie van de BRITA Micro Carbon Pearls onderhevig aan natuurlijke schommelingen. Hierdoor kan een geringe afbrokkeling van kleine koolstofdeeltjes ontstaan, die u als zwarte deeltjes in het gefilterde water kunt aantreffen. Deze deeltjes zijn niet schadelijk voor uw gezondheid. Als u een deeltje inslikt, zal uw lichaam het deeltje niet afbreken en via natuurlijke weg uitscheiden. Mocht u onverhoopt koolstofdeeltjes aantreffen, dan raadt BRITA aan het waterfilter nog één of meerdere keren te spoelen totdat de zwarte deeltjes zijn verdwenen.

De BRITA ON TAP op de juiste manier weggooien



Aan het einde van de levensduur van het BRITA On Tap waterfiltersysteem moet u niet vergeten om dit weg te gooien volgens de toepasselijke lokale regelgeving en statutaire voorschriften voor elektrisch/elektronisch afval. Verwijder het filterpatroon vóór het weggooien uit het systeem en gooi dit weg bij het huishoudelijk afval. Het product bevat een lithiumbatterij die volgens de lokale toepasselijke regelgeving en statutaire voorschriften apart moet worden weggegooid.

Duurzaamheid is belangrijk voor ons

Om de levensduur van onze producten te verlengen, bieden we u graag geselecteerde reserveonderdelen aan. Neem contact op met de BRITA klantenservice of lokale leverancier voor informatie over beschikbaarheid.

Uitsluiting van aansprakelijkheid

BRITA kan niet aansprakelijk worden gesteld wanneer u de instructies voor gebruik niet volgt.

I. Cieszymy się, że zdecydowali się Państwo wybrać jakość oferowaną przez markę BRITA, a wraz z nią czystsza, smaczniejszą wodę.

System ON TAP

- 1** Nakrętka mocująca kran
- 2** Gumowa uszczelka
- 3** Osłona filtra wstępnego
- 4** Pokrywa wkładu filtracyjnego
- 5** Wkład filtrujący
- 6** Dźwignia wyboru strumienia wody
- 7** Wskaźnik wymiany filtra
- 8** Wylot niefiltrowanej wody
- 9** Wylot filtrowanej wody
- 10** Nakrętka z baterią
- 11** Przycisk Reset
- 12** Opcjonalne adaptery - typ A, B, C

Innowacyjna technologia filtrowania BRITA ON TAP

	4-stopniowa filtracja	5-stopniowa filtracja
Substancje negatywnie wpływające na smak i zapach (np. chlor)	✓	✓
Metale ciężkie (np. ołów)	✓	✓
Pestycydy	✓	✓
Pozostałości po lekach	✓	✓
Herbicydy	✓	✓
Osady i cząsteczki	> 60 µm	> 0,5 µm
Bakterie	✗	99,99%
Kamień	✗	✗

Ponad 50 lat doświadczenia stanowi gwarancję jakości

Od ponad 50 lat BRITA nieustannie rozwija się oraz wprowadza innowacje w celu dostarczania najlepszej jakości rozwiązań do filtrowania wody. W celu uzyskania wysokiej jakości BRITA prowadzi surową wewnętrzną i zewnętrzną kontrolę jakości.

Czas eksploatacji filtra do wody ON TAP

Czas eksploatacji filtra do wody ON TAP zależy od jakości wody na danym obszarze. Filtr do wody ON TAP pozwala przefiltrować nawet 600 litrów. W celu osiągnięcia najlepszych rezultatów filtracji zaleca się wymianę filtra do wody ON TAP co 600 l/cztery miesiące. Filtr do wody BRITA ON TAP został wyposażony we wskaźnik wymiany filtra, który przypomina o konieczności jego wymiany.

II. Jakość od samego początku.

Dla uzyskania jak najlepszych rezultatów użytkowania filtra do wody BRITA ON TAP prosimy o dokładne zapoznanie się z niniejszą instrukcją.

Przygotowanie

To urządzenie można podłączyć tylko do kranów o średnicy od 15 mm do 25 mm. Przed podłączeniem urządzenia do kranu należy najpierw wybrać odpowiedni adapter. Adaptory umożliwiają podłączenie tego urządzenia do większości kranów, z wyjątkiem:

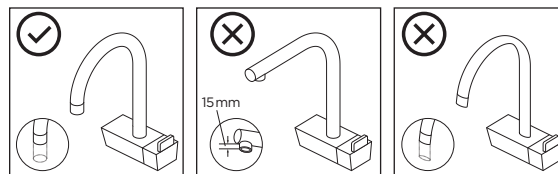

Wylewka okrągły

Długość wylewki < 15 mm

Wylewka owalna

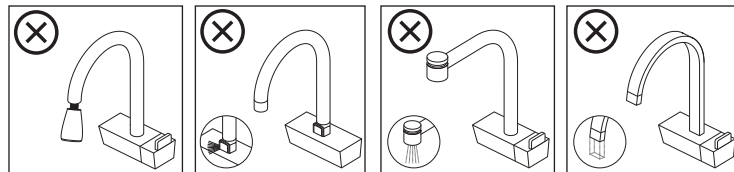

Wylewka wyciągana

Sterowanie przez czujnik

Wylewka z końcówką rozpylającą

Wylewka kwadratowa

Aktywuj wyświetlacz cyfrowy (tylko w przypadku systemów z wyświetlaczem LCD):

Po lewej stronie systemu filtracyjnego do wody BRITA ON TAP znajduje się komora z baterią zabezpieczona nakrętką, którą można odkręcić za pomocą monety. Przed pierwszym użyciem zdejmij naklejkę z baterii oraz włóż ją z powrotem do komory. Naciśnij przycisk Reset, aby uruchomić odliczanie na wyświetlaczu.

OSTRZEŻENIE



TEN PRODUKT ZAWIERA BATERIE GUZIKOWE/PASTYLKOWE

Baterie guzikowe/pastytkowe są niebezpieczne i należy je zawsze przechowywać poza zasięgiem dzieci, niezależnie od tego, czy są nowe, czy używane. Baterie te mogą spowodować poważne lub śmiertelne obrażenia w ciągu 2 godzin lub szybciej, jeśli zostaną połknięte lub umieszczone w jakiegokolwiek części ciała. Jeśli istnieje podejrzenie, że bateria guzikowa/pastytkowa została połknięta lub umieszczona w jakiegokolwiek części ciała, należy natychmiast wezwać lekarza. Jeśli dana osoba nie wygląda na poważnie chorą, należy zadzwonić na pogotowie ratunkowe (112) po poradę. Jeśli będzie ona wykazywać oznaki poważnej choroby, takie jak mdłości, utrata przytomności, senność lub drgawki, należy zadzwonić pod numer 999, aby wezwać karetkę pogotowia lub zawieźć tę osobę na lokalne pogotowie ratunkowe.

Instalacja

Różne adaptory wymagają różnej metody instalacji.

Adapter typu A

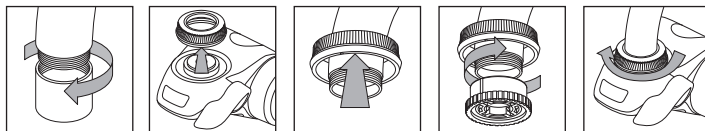

Adapter typu B

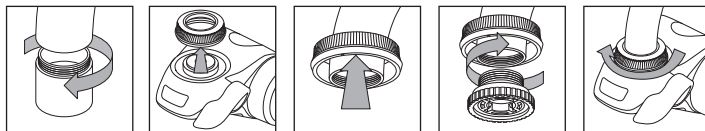

Adapter typu C

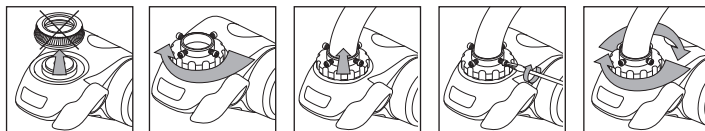

Włóż/wymień wkład filtrujący

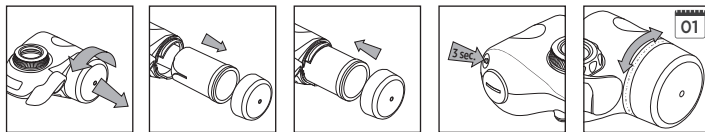

Ostrożnie: Nowe wkłady filtracyjne BRITA ON TAP mogą zawierać drobinki komponentów. Nie mają one negatywnego wpływu na zdrowie ani na pracę filtra do wody. Aby usunąć wszelkie pozostałości, przelewaj wodę przez filtr przez 1-2 minuty.

Należy powtórzyć ten proces w przypadku każdego nowego wkładu filtracyjnego. Woda ta może być użyta do podlania kwiatów lub po prostu wylana.

Tryby wody

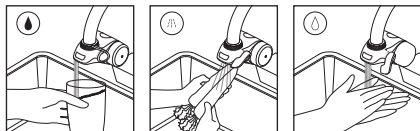

Ostrożnie: W trybie wody filtrowanej należy zawsze używać wody zimnej (5–23°C). W przeciwnym razie dojdzie do uszkodzenia filtra.

Czyszczenie

W celu przeprowadzenia konserwacji należy zdjąć cały system z kranu, wykonując kroki instalacji w odwrotnej kolejności. Zaleca się czyszczenie po każdej wymianie wkładu.

- Opłucz korpus systemu niefiltrowaną wodą kranową. Do czyszczenia powierzchni korpusu systemu nie należy używać detergentów, rozcieńczalników ani alkoholu. Wyczyść zewnętrzną powierzchnię filtra BRITA ON TAP wilgotną gąbką i łagodnym płynem do mycia naczyń. Ścierne środki czyszczące, detergenty lub środki do polerowania chromowanych powierzchni mogą zarysować jego powierzchnię.
- Wyczyść wylot niefiltrowanej wody szczoteczką do zębów oraz spłucz wszelkie zanieczyszczenia pod bieżącą wodą, a następnie dokładnie wytrzyj czystą szmatką.
- Nie wolno myć filtra BRITA ON TAP ani żadnych jego części w zmywarce.

Zachowaj higienę

W przypadku użytku codziennego: odkręć niefiltrowaną wodę na 5 sekund, po czym przełącz się na tryb wody filtrowanej, aby zapobiec zatkanie się filtra i odkręć wodę filtrowaną na 5 sekund przed jej użyciem. Jeśli filtr nie był używany przez ponad 2 dni, przed jego użyciem odkręć filtrowaną wodę na 20 sekund. Jeśli filtr nie był używany przez ponad 2 tygodnie, przed jego użyciem odkręć filtrowaną wodę na 3 minuty. Jeśli w filtrowanej wodzie pojawi się zapach, wymień wkład filtracyjny.

Wymiana baterii CR2032



Rozwiązywanie problemów

W przypadku problemu należy zapoznać się z poniższymi potencjalnymi przyczynami oraz środkami zaradczymi. Jeśli problem nie ustąpi, skontaktuj się z lokalnym działem obsługi klienta BRITA.

- Problem:** Nie mogę przymocować systemu filtracyjnego do kranu.
Rozwiązanie: Określ wymagany adapter (patrz strona 32). Jeśli adapter nie pasuje, skontaktuj się z lokalnym działem obsługi klienta BRITA.
- Problem:** Filtrowana woda kapie z wylotu wody nawet wtedy, gdy kran jest zamknięty.
Rozwiązanie: Po zamknięciu kranu w obudowie filtra ON TAP wciąż znajduje się woda pod ciśnieniem. Wypływanie filtrowanej wody przez kilka sekund jest normalnym zjawiskiem.
- Problem:** Przypadkowo przez chwilę przez filtr przepłynęła ciepła woda.
Rozwiązanie: Przepłynięcie niewielkiej ilości ciepłej wody przez filtr nie spowoduje uszkodzenia. Jednak należy pamiętać, aby zawsze używać zimnej wody w procesie filtracji.
- Problem:** Woda wycieka na złączu między systemem filtracyjnym a kranem.
Rozwiązanie: A) Upewnij się, że została wybrana odpowiednia przejściówka pasująca do Twojego kranu.
B) Upewnij się, że system został prawidłowo podłączony do kranu (nie używaj narzędzi!).
- Problem:** Woda wycieka z boku pokrywy wkładu filtracyjnego.
Rozwiązanie: Upewnij się, że wkład filtracyjny został odpowiednio dokręcony.
- Problem:** Gdy przełącznik filtra wody znajduje się w pozycji filtrowania, wyświetlacz funkcji odliczania czasu jest pusty.
Rozwiązanie: A) Upewnij się, że bateria została zainstalowana prawidłowo.
B) Bateria jest wyczerpana. Patrz punkt Wymiana baterii CR 2032.

III. Ważne informacje

- Filtrowana woda BRITA jest przeznaczona tylko do spożycia przez człowieka. Filtrowana woda jest produktem nietrwałym i powinna być spożyta w ciągu jednego dnia.
- Nie instaluj filtra BRITA ON TAP na linii wodociągowej o ciśnieniu wody przekraczającym 0,35 MPa. Jeśli ciśnienie wody na wlocie przekracza 0,35 MPa, należy zainstalować zawór nadmiarowy (do nabycia osobno)
- Nie instaluj filtra BRITA ON TAP na linii wodociągowej o ciśnieniu wody niższym niż 0,07 MPa. Jeśli ciśnienie wody na wlocie jest niższe niż 0,07 MPa, nie można zagwarantować stałego przepływu wody.
- Temperatura wody w trybie filtrowanej wody powinna wynosić 5–23°C.
- Przepływ znamionowy: 1,6 l/min (zgodnie z JIS S 3201:2004).
- Urządzenie to jest przeznaczone tylko do użytku domowego.

Najpierw filtruj, następnie gotuj wodę

Filtr BRITA ON TAP jest przeznaczony do filtrowania wyłącznie wody kranowej pochodzącej z wodociągów miejskich (uwaga: ta woda jest stale kontrolowana i zdatna do picia zgodnie z przepisami prawa) lub z wody z prywatnych źródeł, która została przebadana i można ją bezpiecznie pić. Jeżeli wymagane jest przegotowanie wody z danego ujęcia, dotyczy to także filtrowanej wody BRITA. Gdy zalecenie o gotowaniu wody zostaje cofnięte, cały filtr BRITA ON TAP musi być starannie wyczyszczony i musi być włożony nowy wkład filtracyjny do wody. W przypadku pewnych grup osób (np. osób z obniżoną odpornością lub niemowląt) zalecane jest picie wyłącznie przegotowanej wody, dotyczy to również filtrowanej wody BRITA.

Naturalne cząstki

Podobnie jak w przypadku wszelkich naturalnych produktów, struktura filtra mikroporowego BRITA Micro Carbon Pearls może wykazywać naturalne różnice wewnętrzne. Może to prowadzić do nieznacznego ścierania niewielkich cząstek węgla do filtrowanej wody, widocznych jako czarne cząsteczki. Cząstki te nie mają negatywnego wpływu na zdrowie. W przypadku ich połknięcia zostaną one w niezmięnionej postaci wydalone z organizmu w naturalny sposób. Firma BRITA zaleca, aby w przypadku zauważenia cząstek węgla kilkakrotnie przepłukać wkład, aż czarne drobinki znikną.

Zutylizuj filtr BRITA ON BRITATAP w prawidłowy sposób



Po zakończeniu okresu eksploatacji system filtracyjny BRITA ON TAP należy zutylizować zgodnie z obowiązującymi przepisami lokalnymi oraz wymogami ustawowymi jako odpad elektryczny/elektroniczny. Przed utylizacją systemu należy wyjąć wkład filtracyjny i wyrzucić go razem ze zwykłymi odpadami domowymi. Produkt zawiera baterię litowo-jonową, którą należy utylizować zgodnie z obowiązującymi przepisami lokalnymi oraz wymogami ustawowymi.

Zrównoważony rozwój jest dla nas ważny

Aby przedłużyć żywotność naszych produktów, chętnie oferujemy wybrane części zamienne. W celu uzyskania informacji o dostępności prosimy o kontakt z działem obsługi klienta lub lokalnym dystrybutorem firmy BRITA.

Wyłączenie odpowiedzialności

Należy pamiętać, że firma BRITA nie ponosi odpowiedzialności za skutki niestosowania się do instrukcji użytkowania produktu.

I. 感謝您選擇 BRITA 優質產品， 享受口感絕佳的 BRITA 過濾水。

ON TAP 龍頭濾水器

- 1 連結螺帽
- 2 橡膠墊圈
- 3 前置濾網
- 4 濾芯蓋子
- 5 濾芯
- 6 濾水選項控制桿
- 7 濾芯更換指示器
- 8 未過濾水出水口
- 9 過濾水出水口
- 10 電池槽
- 11 Reset 按鈕
- 12 可選轉接頭 - A、B、C 型號

創新的 BRITA ON TAP 龍頭濾水器過濾技術

	4 階段過濾	5 階段過濾
影響味道和氣味的物質 (例如氯)	✓	✓
重金屬 (例如鉛)	✓	✓
殺蟲劑	✓	✓
醫藥殘留物	✓	✓
除草劑	✓	✓
沉澱物和微粒	> 60 微米	> 0.5 微米
細菌	×	99.99%
水垢	×	×

超過 50 年的經驗是我們的品質保證

50 多年以來，BRITA 始終秉持不斷創新與最高品質標準，持續研發濾水器解決方案。為確保 BRITA 達到最高品質要求，本公司設置嚴謹的內外部品質控管機制。

ON TAP 龍頭式濾水器的壽命

ON TAP 龍頭式濾水器的壽命取決於當地水質。ON TAP 濾水器可過濾多達 600 公升水。為了確保最佳過濾效果，您應於每過濾 600 公升水/每四個月更換您的 ON TAP 龍頭式濾水器。此外，ON TAP 龍頭式濾水器還配備濾芯更換指示，提醒您下次更換濾芯的時間。

II. 品質，從根本做起

為確保您能從 BRITA ON TAP 龍頭式濾水器獲得最佳效果，請仔細按指示操作

前置作業

此濾水器只能裝在直徑為 15 到 25 毫米間的水龍頭。在把濾水器裝上水龍頭之前，應先選擇適合的轉接頭。這些轉接頭能讓此濾水器安裝在多數水龍頭上，除了以下：

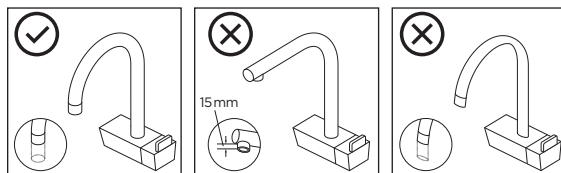

圓形出水口

出水口長度 < 15 毫米

橢圓形出水口

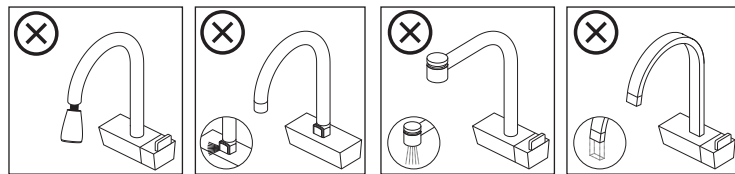

抽拉式出水口

感應式龍頭

花灑型出水口

方形出水口

啟動數字顯示器（適用於有 LCD 顯示器的龍頭式濾水器）：

在 BRITA ON TAP 濾水器的左側，有一個電池槽，可使用硬幣將其開啟。初次使用前，請將貼紙從電池中取出，並將電池放回電池槽。按下 Reset 按鈕，倒數顯示就會開始運作。



此產品含有
鈕扣電池

鈕扣電池具有危險性，無論是新的或用過的電池，都必須放在兒童接觸不到的地方。如果被吞嚥或放入身體任何部位內，這些電池會在 2 個小時內造成嚴重或致命傷害。如果懷疑有鈕扣/硬幣電池被吞嚥或放入身體任何部位內，請立即尋求醫療救助。如果沒有出現嚴重不適，請致電 119 尋求建議。如果出現嚴重不適，比如噁心、喪失意識、昏昏欲睡或癱瘓，請致電 119 叫救護車或將相關人士帶往當地醫院急診科。

安裝

請根據不同的轉接頭，參閱不同的安裝方式。

A 型號轉接頭

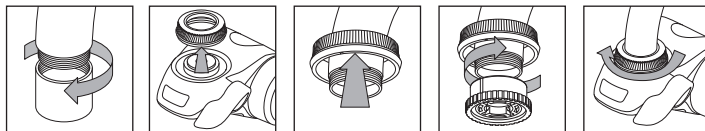

B 型號轉接頭

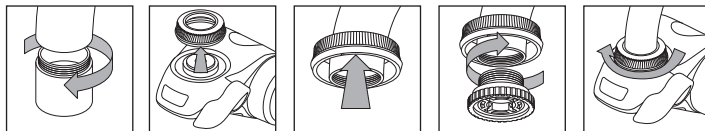

C 型號轉接頭

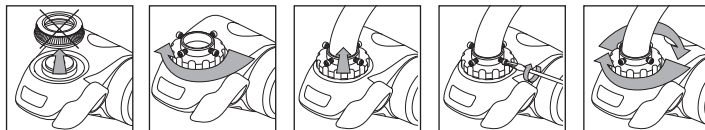

插入/更換濾芯

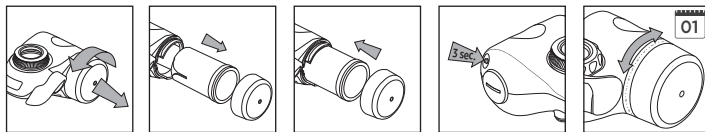

注意：如果 BRITA ON TAP 濾水器是全新的，濾芯內可能仍然含有殘留原料。這對健康無害，並且不會影響濾水器的效能。請開水通過濾水器持續 1 到 2 分鐘，以去除任何殘留物。請在每次使用新的濾芯時重複此過程。您可以用這些水來澆灌植物或者將其倒掉。

出水模式

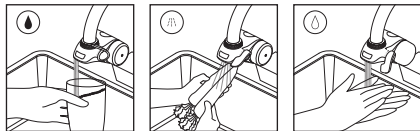

注意: 使用過濾模式時時請使用冷水 (5 至 23°C)。否則會造成濾水器損壞。

清潔

保養產品時，請依反向的安裝順序將整組濾水器從水龍頭移除。建議於替換濾芯時進行清潔。

- 用未過濾的自來水沖洗濾水器主體。切勿使用洗滌劑、稀釋劑或酒精清洗濾水器主體表面。用濕海綿和溫和的洗滌液清洗 BRITA ON TAP 龍頭濾水器外部。含顆粒的清潔劑、洗滌劑或拋光劑可能會在表面留下痕跡。
- 使用乾淨的牙刷來清潔未過濾水出水口，在流動的自來水下沖洗任何髒汙，再以乾淨的布擦拭乾淨。
- 切勿將 BRITA On Tap 濾水器或其任何零件放入洗碗機中。

最佳衛生做法

每次使用時：先開啟未過濾水 5 秒，再切換至過濾水模式，以防止濾水器堵塞，並且在使用前讓水流過濾芯 5 秒。如果超過 2 天沒有使用，請在使用過濾水前讓水流過濾芯 20 秒。如果超過 2 週沒有使用，請在使用過濾水前讓水流過濾芯 3 分鐘。

如果過濾水中出現異味，請更換濾芯。

更換 CR2032 電池

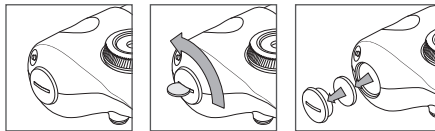

疑難排解

如果發生錯誤，請閱讀以下可能的原因及其解決辦法。如果問題仍持續，請聯繫您當地的 BRITA 顧客服務中心。

- 問題:** 無法將濾水器裝到水龍頭上。
解決辦法: 判定您需要哪一種轉接頭 (參見第 36 頁)。如果轉接頭不合用，請聯繫您當地的 BRITA 顧客服務中心。
- 問題:** 儘管水龍頭關起時，過濾水還是從出水口滴出。
解決辦法: 水龍頭關閉時，On Tap 龍頭濾水器仍然有殘留水壓。通常過濾水會繼續流出幾秒鐘。
- 問題:** 意外讓熱水流過濾芯一段短暫時間
解決辦法: 少量的熱水流經濾水器並不會損壞濾水器。然而，請隨時確認您在過濾過程中是使用冷水。
- 問題:** 水從濾水器和水龍頭連結處漏出。
解決辦法: A) 請確認您已為您的水龍頭選擇正確的轉接頭。
B) 確保您正確地將濾水器裝到水龍頭上 (切勿使用任何工具!)
- 問題:** 水從濾芯蓋的那一側漏出來。
解決辦法: 確保濾芯蓋妥善蓋緊。
- 問題:** 使用過濾水模式時，無法正常顯示剩餘濾水量。
解決辦法: A) 確保電池已經正確安裝。
B) 電池沒電需更換。請參見更換 CR 2032 電池。

III. 重要提醒

- BRITA 過濾水僅供人類飲用。它屬於易腐壞的食物，因此請在一天內使用。
- 切勿在水壓超過 0.35 MPa 的供水管道上安裝 BRITA ON TAP 龍頭式濾水器。
- 切勿在水壓低於 0.07 MPa 的供水管道上安裝 BRITA ON TAP 龍頭式濾水器。如果進水水壓低於 0.07 MPa，則無法保證持續出水。
- 過濾水模式的進水溫度為 5 - 23°C。
- 額定水流量：1.6 公升/分鐘 (根據 JIS S 3201:2004 標準)
- 此裝置僅限家用

先過濾，再煮沸

BRITA ON TAP 龍頭式濾水器僅適限使用合格自來水源。如果收到政府指示用水必須煮沸，則 BRITA 過濾水也必須煮沸。當收到指示不需再將水煮沸後，必須徹底清洗整個 BRITA ON TAP 龍頭式濾水器，並使用新的濾芯。

對於某些使用者 (例如免疫功能失調和嬰兒)，建議將自來水煮沸後飲用；此同樣適用於 BRITA 過濾水。

天然殘留物

就像每種天然產品一樣，BRITA 活性碳微粒 (Micro Carbon Pearls) 的密度會有天生的差異性。這可能會導致碳微粒輕微摩擦，成為細小的黑色粒子，而進入過濾水中。這些微粒不會造成不良健康影響。如果攝取了，它們不會危害人體。如果您發現這些碳微粒，BRITA 建議您沖洗濾芯多次，或直至黑色粒子消失。

正確地丟棄 BRITA ON TAP 龍頭式濾水器



在 BRITA On Tap 濾水器壽命終了時，請務必依照您所在地區對電子/電器廢棄物適用的規定和法規棄置。棄置濾水器前，請先移除濾芯，並當做一般家庭廢棄物棄置。產品包含鋰電池，請務必依照當地適用規定和法規單獨棄置。

環保永續對我們而言非常重要

為了延長我們的產品壽命，我們很樂意為您提供需求零件。請聯繫您的 BRITA 顧客服務中心或當地經銷商，詢問零件取得的相關資訊。

免責聲明

如果您沒有遵循使用指示，BRITA 將不承擔任何責任，敬請諒解。

I. 感谢您选购 BRITA®碧然德®优质产品， 您将拥有更清洁、更纯净、更美味的过滤饮用水。

On Tap 净水器产品组件

- 1** 连接螺帽
- 2** 橡胶垫片
- 3** 预滤滤网
- 4** 滤芯外盖
- 5** 滤芯
- 6** 出水模式选项控制杆
- 7** 滤芯更换 LCD 液晶倒计时显示屏
- 8** 未过滤原水出水口
- 9** 过滤水出水口
- 10** 电池槽
- 11** “Reset”重置键
- 12** 选配转接头 (A 款、B 款、C 款)

BRITA 碧然德 On Tap 创新过滤技术

	4 步过滤	5 步过滤
改善口感和去除异味 (如氯)	✓	✓
重金属 (如铅)	✓	✓
杀虫剂	✓	✓
消毒剂残留	✓	✓
除草剂	✓	✓
沉积物和颗粒物	> 60 微米	> 0.5 微米
细菌	✗	99.99%
水垢	✗	✗

50 年的专业滤水经验, 品质保证

50 多年来, BRITA 碧然德致力卓越品质滤水壶解决方案, 持续创新过滤饮用水科技。为保障卓越品质, BRITA 碧然德采用严格的内部与外部标准精密管控。

On Tap 滤芯使用寿命

On Tap 滤芯使用寿命取决于当地水质。On Tap 滤芯可过滤 600 升水。为保证最佳滤水效果, 建议您每过滤完 600 升水, 或者每四个月更换一次 On Tap 滤芯 (具体以实际使用情况为准)。为了提醒您及时定期更换滤芯, 我们在 BRITA 碧然德 On Tap 型净水器上配备了滤芯更换 LCD 液晶倒计时显示屏。

II. 品质从根本做起。

为了确保 BRITA 碧然德 On Tap 型净水器能充分发挥过滤效果, 安装使用前请仔细阅读本产品使用说明书。

准备

此净水设备仅限安装于出水口直径介于 15 至 25 毫米之间的水龙头上。在将净水设备安装至水龙头上之前, 首先要选择合适的转接头。包装内配置的转接头可适配大部分型号的水龙头, 以下水龙头除外:

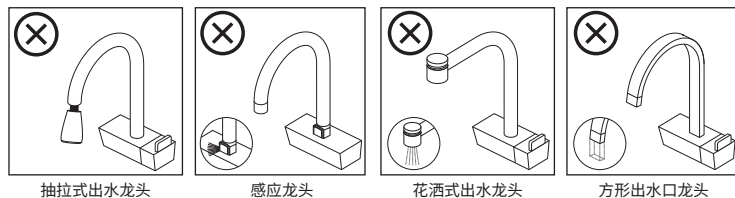
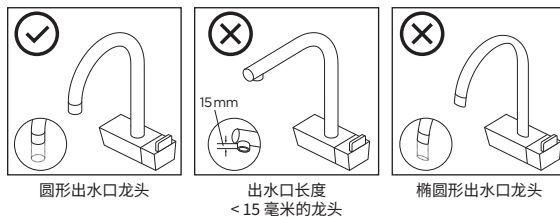

激活LCD液晶数显屏 (仅限配备 LCD 液晶数显屏的产品) :

在 BRITA 碧然德 On Tap 型净水器产品的左侧, 设有一个电池槽, 可以用硬币打开。初次使用前, 请先移除电池上的贴纸, 再将电池放回电池槽内。按下“Reset”重置键, 显示窗开始倒计时。



警告
本产品含有
纽扣电池/硬币电池

纽扣电池/硬币电池存在一定的危险性, 无论电池是新旧, 必须妥善存放在儿童接触不到的地方。如果误吞电池或将其置入身体任何部位, 它会在 2 小时或更短时间内造成严重或致命伤害。若怀疑有人误吞纽扣电池/硬币电池, 或将其置入身体任何部位, 请立即就医。若伤情并不严重, 可致电咨询本地医疗急救电话。若患者表现出重病体征, 如恶心、丧失意识、嗜睡或癫痫发作, 请拨打本地医疗急救电话申请救护车, 或带其到当地急诊室就诊。

安装

使用不同转接头时, 请参考不同的安装方法。

A 款转接头

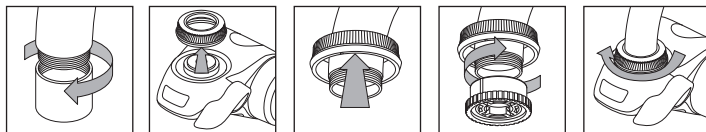

B 款转接头

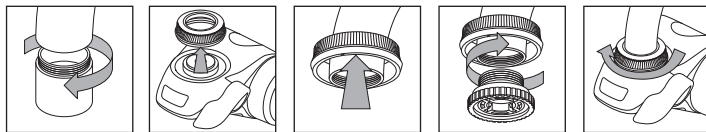

C 款转接头

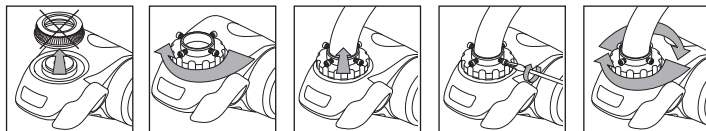

插入/更换滤芯

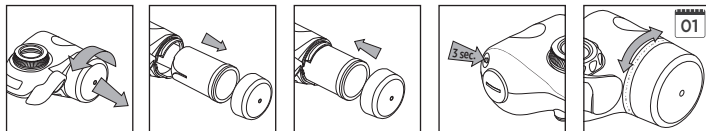

注意事项:若 BRITA 碧然德 On Tap 型净水器为全新未使用过, 滤芯内可能任含有天然残留物。这对健康无害, 也不会影响净水设备的过滤效果。持续放水 1 至 2 分钟, 可清除天然残留物。每次使用新滤芯时, 请务必重复此步骤。您可将清洗滤芯天然残留物的水, 用于浇灌植物或直接丢弃。

出水模式

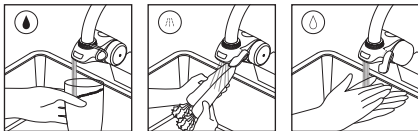

注意事项:在滤水模式下务必使用冷水 (5-23°C)。否则会损坏净水设备。

清洗

日常保养维护时,请按照安装时的相反顺序将净水设备从水龙头上拆除。更换滤芯时,建议清洗净水设备。

- 用未经过滤的自来水冲洗净水设备本体。请勿使用强效洗涤剂、稀释剂或酒精清洗净水设备本体表面。请用湿润海绵沾拭中性温和清洁剂,擦拭 BRITA 碧然德 On Tap 型净水器的外壳。有磨蚀性的清洁用品、强效洗涤剂或镀铬抛光剂可能会在外壳上留下清洁痕迹。
- 用干净的牙刷刷洗原水出水口,用自来水冲洗污垢,再用干净的布擦拭干净。
- 请勿将 BRITA 碧然德 On Tap 型净水器及其任何零部件放入洗碗机。

卫生标准

日常使用:先在原水模式下放水 5 秒,再切换至滤水模式,以防滤芯堵塞,过滤水放水 5 秒后再接水使用。如若超过 2 天未使用,请在滤水模式下先放出过滤水 20 秒,再接水使用。如若超过 2 周末使用,请在滤水模式下先放出过滤水 3 分钟,再接水使用。

如若过滤水有异味,请及时更换滤芯。

更换 CR2032 电池

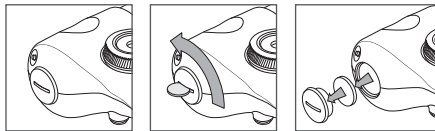

故障排除

如果发生故障,请仔细阅读下列可能原因及其处理方法。若问题未得到解决,请联系当地 BRITA 碧然德客户服务团队。

问题: 净水设备无法安装到水龙头上。

解决办法: 确定已选择了正确的转接头(详情参见第 40 页)。若转接头规格不符,请联系当地 BRITA 碧然德客户服务团队。

问题: 即使关上水龙头,过滤水也会从出水口滴落。

解决办法: 当水龙头关闭时,On Tap 型净水器机体内仍存留有未放净的过滤水。水龙头关闭后,过滤水继续流出几秒钟是正常现象。

问题: 我不小心在滤水模式下短时使用了热水。

解决办法: 少量热水流经过净水设备不会造成损坏。但是,请确保在滤水模式下务必一直使用冷水。

问题: 净水设备和水龙头之间的连接处漏水。

解决办法: 1) 请务必确保您选择了正确的转接头来适配水龙头。
2) 请务必确认您已将净水设备正确安装至水龙头上(不要使用任何工具!)

问题: 滤芯外盖的侧面漏水。

解决办法: 请务必确认滤芯外盖已拧紧到位。

问题: 净水器设备在滤水模式下,LCD 液晶倒计时数显示屏无显示。

解决办法: 1) 确认电池安装正确。
2) 电池电量已耗尽。详情参见“更换 CR 2032 电池”一节。

III. 重要须知

- BRITA 过滤水专供人类饮用。过滤水属于易腐食品，因此请您务必在一天内使用完。
- 请勿将 BRITA 碧然德 On Tap 型净水器安装在水压高于 0.35 MPa 的水龙头上。若进水压力高于 0.35 MPa，必须安装减压阀（另行购买）。
- 请勿将 BRITA 碧然德 On Tap 型净水器安装在水压低于 0.07 MPa 的水龙头上。若进水压力低于 0.07 MPa，则无法保证稳定出水。
- 滤水模式的水温应介于 5-23 °C 之间。
- 净水流量：1.6 升/分钟（遵照 JIS S 3201:2004 标准）
- 本设备仅供家庭使用

特殊情况下：先过滤，再煮沸

BRITA 碧然德 On Tap 型净水器，仅限过滤合格的市政自来水（注：该水源按照当地安全饮用水法规标准严格管控）。如相关当局指示该水源必须煮沸后才能饮用，既表示 BRITA 碧然德过滤水也必须煮沸。如果相关当局不再要求该水源必须煮沸后才能饮用，请务必彻底清洁 BRITA 碧然德 On Tap 型净水器，并换上全新的滤芯。

对于特殊人群（如免疫功能失调人士或婴儿），一般建议应将自来水煮沸后饮用，BRITA 过滤水也应煮沸后饮用。

天然残留物

和其他使用天然材料制造的产品一样，BRITA 产品中的微珠颗粒活性炭的产品性能会受到天然材料的一定影响。这可能会导致过滤水中含有肉眼可见的黑色细小碳颗粒。这些颗粒对于人体健康没有任何负面影响，摄入后也不会对人体造成任何伤害。若您发现了碳颗粒，BRITA 碧然德建议您多冲洗过滤几次，或直到黑色颗粒消失。

正确弃置 BRITA®碧然德® On Tap 型净水器



在 BRITA 碧然德 On Tap 净水器达到使用寿命时，请务必遵照当地相关法规要求，将其作为电子/电气垃圾处理弃置。弃置净水设备本体之前，请先取出滤芯并将其作为普通生活垃圾丢弃。本产品含有锂电池，锂电池需依照当地相关法规要求单独处理。

可持续性发展对我们很重要

为了延长我们产品的使用寿命，我们很乐意有偿提供相关零部件，替换后可继续使用。请与您的 BRITA 碧然德客户服务团队或当地经销商联系，以获取相关零部件的信息。

AE 4Homes FZCO
Gold & Diamond Park, Building 4, Office 133,
PO Box 61379, Dubai UAE
+971 4 3807611

BE/NL
BRITA SE
Heinz-Hankammer-Str. 1
D-65232 Taunusstein
Tel.: 0031 40 2818082
Tel.: 00800 14789632

CN BRITA China Co., Ltd
Suite 01-02 & 05-08, 8th Floor, Tower Two, Century Link,
1196 Century Avenue, China (Shanghai) Pilot Free Trade Zone
Tel: +86 21 6898 0200
Hotline: 400 9218 318

DE BRITA SE
Heinz-Hankammer-Str. 1
D-65232 Taunusstein
Verbraucherservice: Tel.: 0800 500 19 19

ES BRITA Iberia S.L.U.
Carrer de Valencia, 307, 2º 4ª,
08009- Barcelona
Tel.: 900 802 842
Fax: 0034 93 3427571

FR BRITA France S.A.R.L.
52 Boulevard de l'Yerres
91030 EVRY Cedex France
N°AZUR* : 0810 73 15 45
*Prix d'un appel local
(Lun-Ven de 10h à 13h)

HKSAR of PRC
BRITA Hong Kong Limited, Unit C, 31/F,
Tower A, Billion Centre, 1, Wang Kwong Road,
Kowloon Bay, Kowloon, Hong Kong, China
Tel: +852 3700 6088

IE Bluestone Sales and Distribution Ltd.
26 Oaktree Business Park, Trim, Co. Meath, C15 HK40, Ireland
+ 353 (0) 469483100
+ 353 (0)46 9483663

IT BRITA ITALIA S.r.l,
Via Zanica, 19K,
I-24050 Grassobbio (BG)
Tel: +39 035 203 447
Numero Verde: 800 913 716
Fax: +39 035 199 62 232

NG/KE
SUPERB LUXURY PRODUCTS LIMITED,
9th Floor, St. Nicholas House,
26 Catholic Mission Street, Lagos, Nigeria
+972-52-6162228

OM FMCG MUSCAT LLC
P.O. BOX 901, PC 114 JIBROO, OMAN

PL BRITA Polska Sp. z o.o.
Ołtarzew, ul. Domaniewska 6,
05-850 Ożarów Mazowiecki, Polska
Tel.: +48 22 721 24 40
Faks: +48 22 721 24 49

PT BRITA Iberia S.L.U.
Carrer de Valencia, 307, 2º 4ª,
08009- Barcelona
Tel.: 902 112 123
Fax: 0034 93 3427571

UK BRITA Water Filter Systems Ltd.
BRITA House, 9 Granville Way, Bicester,
Oxfordshire, OX26 4JT, UK
BRITACare: 0344 7424800

ZA Aperture Importer Trading CC
Unit 6, Meadowbrooke Estate, Jacaranda Avenue, Olivedale,
Randburg 2185 Gauteng
(00 27) 082 569 8389
(00 27) 011 462 2605
(00 27) 011 462 2649