



Maak kennis met Top Pro

Onze klassieke, veelzijdige waterdispenser voor de zakelijke markt en de gezondheidszorg.

- Veelzijdige waterdispenser om aan uiteenlopende eisen te voldoen
- Keuze uit maximaal vier soorten water: ongekoeld en gekoeld plat, gekoeld semi-bruisend en bruisend
- Flexibele capaciteit: twee versies voor gemiddeld of hoog verbruik, beide met BRITA-filters (Capaciteit: 50 l/h of 85 l/h)
- Uitstekende hygiëne door BRITA HygienePlus-optie – al 20+ jaar vertrouwd door de gezondheidszorg

Top Pro

Onze klassieke, veelzijdige waterdispenser voor de zakelijke markt en de gezondheidszorg.



Versies met gemiddelde of hoge capaciteit



Het Easy Access Panel helpt bij het creëren van een barrièrevrije, inclusieve werkomgeving. De optionele bedieningseenheid kan zo worden geplaatst dat rolstoelgebruikers er gemakkelijk bij kunnen.



De optionele BRITA HygienePlus drievoudige beveiliging is ontworpen voor omgevingen met strenge hygiëne-eisen. Dit beschermt uw dispenser tegen besmetting en ziektekiemen

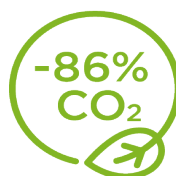

Onze waterdispensers produceren 86% minder CO₂-uitstoot dan flessen water en 64% minder dan flessenwaterdispensers

Bekijk de video op YouTube 

Neem vandaag nog contact met ons op en laten we het hebben over jouw BRITA waterdispenseroplossing| www.brita.net



Intuïtief display en keuze uit aanraakdoseer- of mechanische knoppen.

ThermalGate™ krachtige thermische desinfectiefunctie

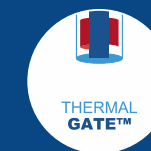

Hoogwaardige materialen edelstaal

Focus op duurzaamheid: natuurlijk koudemiddel en extreem laag stroomverbruik

Twee installatiemogelijkheden:

- Vloerstaand
- Aanrecht







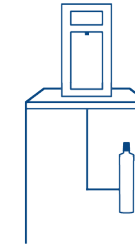
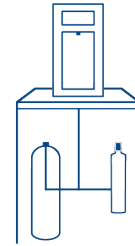

Top Pro



Technical data



Model	Top Pro still + sparkling	Top Pro still	
Design / Type	countertop	countertop	base cabinet
Types of water	   	 	
Configuration options			
Hygiene feature	BRITA ThermalGate™ or BRITA HygienePlus	BRITA ThermalGate™ or BRITA HygienePlus	
Dispensing buttons	touch dispensing or mechanical buttons	touch dispensing	
For installation independent of existing counters			base cabinet
For installation in barrier-free environments	Easy Access Panel	Easy Access Panel	
For installation without waste water connection	waste water container	waste water container	
Specifications			
Cooling capacity	medium cooler: 50 l/h large cooler: 85 l/h	medium cooler: 50 l/h large cooler: 85 l/h	
Unit dimensions (W x H x D)	278 x 530 x 518 mm	278 x 530 x 518 mm	base cabinet: 278 x 910 x 518 mm base plate: 440 x 4 x 510 mm
Dispensing height	330 mm	330 mm	
Weight	Top with medium cooler: 35 kg Top with large cooler: 40 kg	Top with medium cooler: 33 kg Top with large cooler: 38 kg	base cabinet: 16 kg base plate: 7 kg
Max. power consumption	Top with medium cooler: 440 W Top with large cooler: 540 W	Top with medium cooler: 440 W Top with large cooler: 540 W	
Max flow rate, still water	2 l/min	2 l/min	
Max flow rate, sparkling water	1.6 l/min	-	

BRITA ThermalGate™

Hygiënefunctie: de krachtige thermische desinfectieoplossing van BRITA.

De kraan wordt met regelmatige tussenpozen automatisch verwarmd tot meer dan 125°C voor thermische desinfectie.

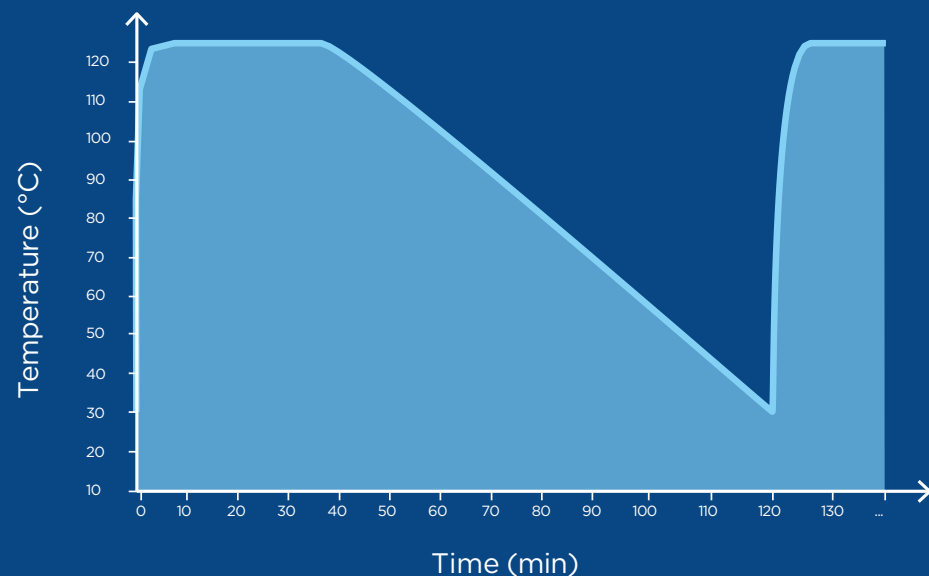

Neem vandaag nog contact met ons op en laten we het hebben over jouw BRITA waterdispenseroplossing| www.brita.net

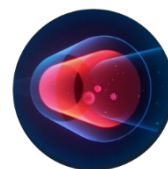

ThermalGate™
Beschermt tegen retrograde verontreiniging.

ThermalGate™ is continu actief en biedt niet alleen bescherming tijdens piekuren, maar ook tijdens perioden van inactiviteit, bijvoorbeeld 's nachts of in het weekend

Vereist geen handmatige inspanning of chemische toevoegingen

Ontwikkeld door meer dan 20 jaar ervaring in de zorgmarkt

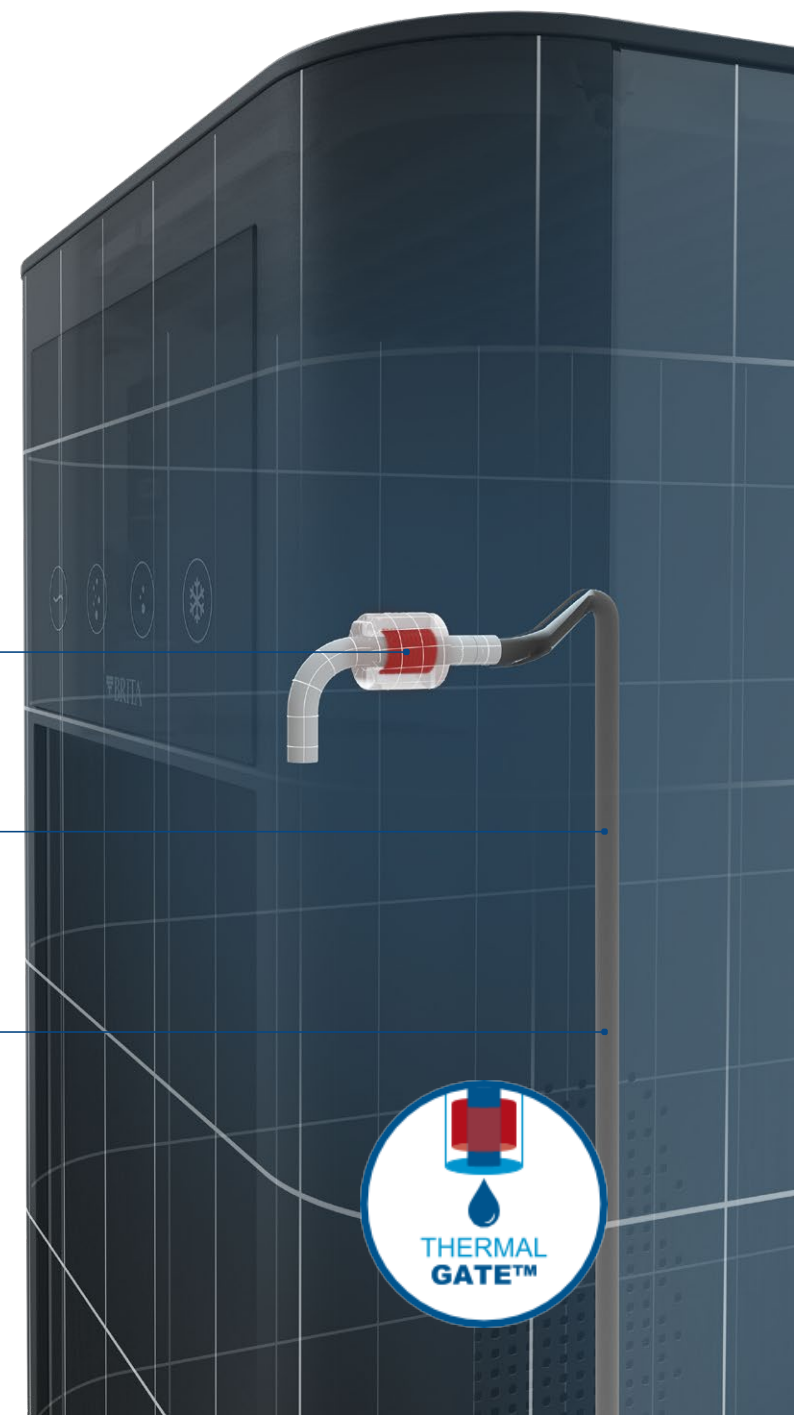

BRITA HygienePlus

Een toonaangevende hygiënefunctie in de branche.

- De eerste beveiliging is het BRITA CLARITY Protect-filter bij de inlaat. Dit omvat een voorfilter om grovere deeltjes te verwijderen, actieve koolfiltratie om stoffen te verminderen die smaak en geur aantasten, en holle vezelmembranefilters om farmaceutische, organische onzuiverheden en metalen zoals lood te verminderen. Het holle vezelmembraan filtert 99,999% van de bacteriën (inclusief E. coli en Legionella) en 99,95% van de cysten
- De volgende is de BRITA CLARITY Safe X3. Dit filter – dat zich direct stroomopwaarts van de dispenserkraan bevindt – is een zeer fijn, asymmetrisch dubbellaags membraan dat alle mogelijk resterende bacteriën en microbiële cysten verwijdert net voordat het water wordt afgetapt. Het dubbellaags membraan filtert microplastics, 99,99999% van de bacteriën (inclusief Pseudomonas aeruginosa) en 99,95% van de cysten
- Ten slotte verwarmt de krachtige ThermalGate™-functie van BRITA de tapkraan regelmatig automatisch. Dit beschermt tegen besmetting door externe bronnen, zoals het aanraken van de kraan en aerosoldruppels door niezen of hoesten.

Bekijk de video op YouTube



Neem vandaag nog contact met ons op en laten we het hebben over jouw BRITA waterdispenseroplossing | www.brita.net

 BRITA

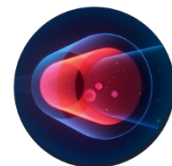

ThermalGate™

Beschermt tegen besmetting door externe bronnen

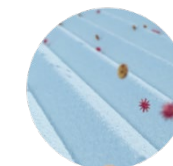

Dubbellaags membraan

CLARITY Safe X3 filtert 99,99999% van de bacteriën en 99,95% van de cysten eruit

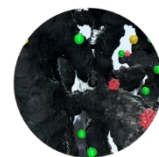

Activated carbon filtration

CLARITY Protect vermindert stoffen die smaak en geur aantasten



Holle vezel membraan

CLARITY Protect filtert 99,999% van de bacteriën en 99,95% van de cysten



Pre-filter

CLARITY Protect verwijdert deeltjes

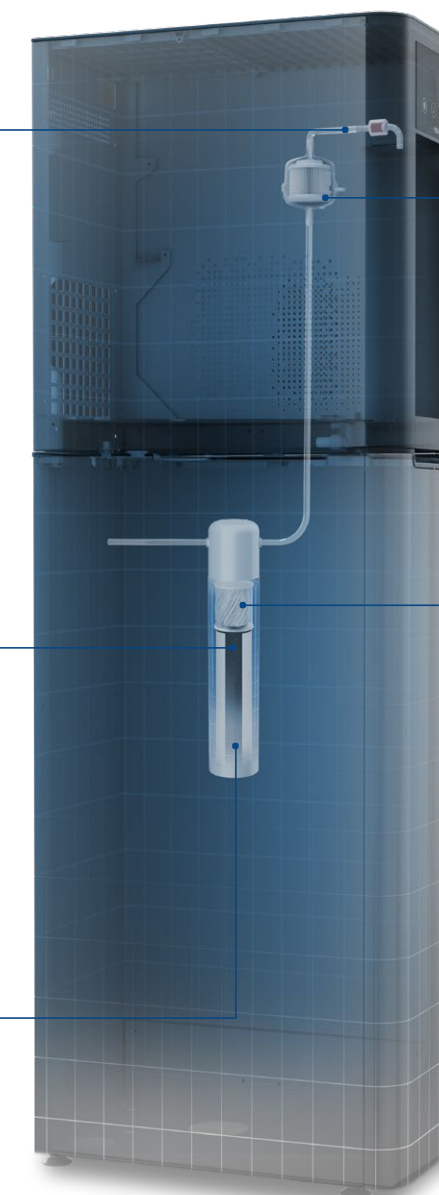

CLARITY Protect

Waterfilter: Betrouwbaar veilig, uitstekend water voor uw dispenser.

Leidingwater wordt streng gecontroleerd. Maar de gezondheidszorg en soortgelijke omgevingen waar hygiëne van het grootste belang is, vragen om een extra veiligheidsniveau. CLARITY Protect levert dit door middel van meertrapsfiltratie in plaats van een enkel actief koolfilter. CLARITY Protect zet de standaard in de industrie vanaf de eerste filtratiefase tot het moment dat uw glas gevuld is met kristalhelder, verfrissend water. Wij bieden u meer dan 50 jaar filtratie-expertise in ons "standaard" filter.

CLARITY Protect reduceert:



Neem vandaag nog contact met ons op en laten we het hebben over jouw BRITA waterdispenseroplossing | www.brita.net



De juiste balans
Behoudt mineralen in water

Actieve koolfiltratie
Vermindert stoffen die smaak en geur aantasten

Pre-filter
Verwijdert deeltjes



Holle vezel membraan
Filtert 99,999% van de bacteriën en 99,95% van de cysten

Filter capaciteit:
11,500 L

Uitzonderlijk schoon, veilig water

Beschermt apparatuur en verlaagt de onderhoudskosten van de dispenser



CLARITY Safe X3

Water filter: Een bacteriefilter voor uitstekende hygiëne in kritische omgevingen.

Het CLARITY Safe X3-filter is een extra filter voor CLARITY Protect in de BRITA HygienePlus-oplossing. Het zit net stroomopwaarts van de uitlaatkraan van de dispenser. Wanneer u water tapt, verwijdert CLARITY Safe X3 alle laatste resterende bacteriën, microbiële cysten en andere ongewenste onzuiverheden – ter plekke. Deze laatste beschermingslaag garandeert water van onberispelijke kwaliteit en hygiëne, elke keer weer.

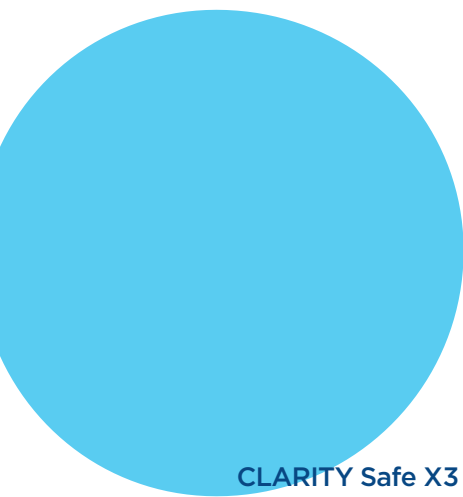

CLARITY Safe X3 reduceert:



Fijnstof zoals microplastics



Fijne deeltjes zoals zand



Bacteriën



Microbiële cysten

Neem vandaag nog contact met ons op en laten we het hebben over jouw BRITA waterdispenseroplossing| www.brita.net

Tweede safeguard in combinatie met CLARITY Protect, filtert water tijdens het doseren

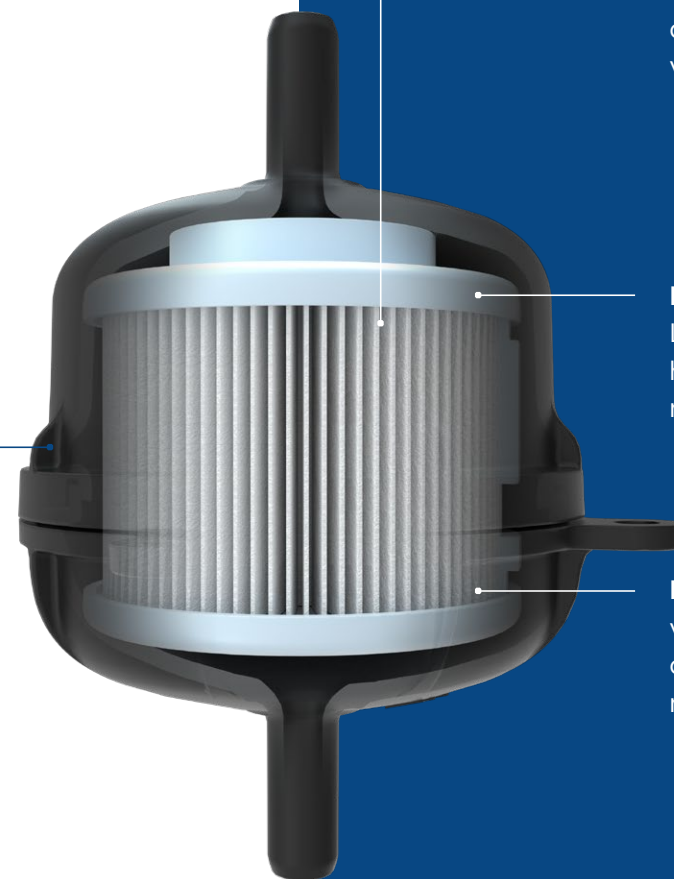

Dubbellaags membraan
Filtert 99,99999% van de bacteriën en 99,95% van de cysten

Filter capaciteit:
Levensduur van het filter tot 6 maanden

Maximale veiligheid via asymmetrisch dubbellaags membraan



Het wonder van water

Beter water, meer welzijn.

Water is een buitengewone oplossing: als er regen valt, dringt het door de grond en verzamelt het organisch materiaal en mineralen. Samen met resten van behandeling en leidingen beïnvloeden deze de smaak, het uiterlijk en de geur van ons drinkwater. In voor- en tegenspoed.

Bij BRITA zetten we ons in voor het optimaliseren van de samenstelling van drinkwater. Als water er precies goed uitziet, ruikt en smaakt, worden we aangemoedigd om meer te drinken.

“ Een goede hydratatie is de basis voor de stofwisselingsprocessen van ons lichaam en voor onze gezondheid. En gehydrateerd blijven is gemakkelijker als water goed smaakt.

Daarom heeft BRITA een speciale afdeling gewijd aan smaak.

Birgit Kohler

Hoofd van de organoleptische afdeling van BRITA
Gecertificeerd Water Sommelier



Filtratie kracht voor uw behoeften

Met de beproefde filtratieoplossingen van BRITA bent u zeker van uitstekend water dat voldoet aan de hoogste hygiëne-, kwaliteits- en milieunormen.

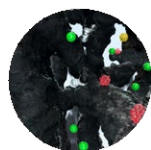

Actieve kool

Reduceert stoffen die de smaak en geur aantasten.

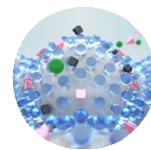

Ionenwisselaar

Vermindert kalkaanslag en metalen, bijv. lood.



Membraan

Filtret bacteriën en cysten eruit



Wat de samenstelling van het lokale leidingwater in uw organisatie ook is, bij BRITA vindt u een effectieve filtratieoplossing. Van actieve kool tot ionenuitwisselaars, voorfilters, nafilts, dubbellaagse en holle vezelmembranen, we hebben meer dan een halve eeuw expertise opgebouwd in elk van onze BRITA filtratie- en behandelingsoplossingen en onze BRITA waterdispensers.

Met BRITA bent u zeker van Made-in-Europe kwaliteit. Al onze filters worden in Duitsland vervaardigd en BRITA waterdispensers worden geassembleerd in onze productiefaciliteit in Italië. We zorgen ervoor dat we zoveel mogelijk duurzaam produceren. Zo gebruiken we kokosnootschalen voor onze actieve kool.

U bent zeker van uitstekend water dat voldoet aan de hoogste hygiëne-, kwaliteits- en milieunormen en verwen de smaakpapillen - met beproefde filtratieoplossingen van BRITA.

Filtratie: De kracht van reductie



Reduceert fijne deeltjes, bijv. microplastics

Microplastics zijn plastic fragmenten kleiner dan 5 mm. Ze worden aangetroffen in leidingwater:

- primaire microplastics zoals cosmetica, gezichtsscrubs en reinigingsmiddelen
- secundaire microplastics, bijvoorbeeld door de afbraak van kunststofproducten en autobanden



Reduceert deeltjes zoals zand

Deeltjes in leidingwater zijn voornamelijk afkomstig van afzettingen in leidingen. Ze bevatten een mengsel van kalkaanslag, gips, silicaten (zand) en roest door corrosie van leidingen. Drukstoten of gewoon de normale waterstroom kunnen deeltjes losmaken.



Reduceert metalen zoals lood

Metalen worden meestal niet aangetroffen in leidingwater, maar kunnen worden geïntroduceerd via corroderende leidingen. Residentiële leidingen kunnen worden gemaakt van gegalvaniseerd staal, koper, roestvrij staal, messing - en in zeldzame gevallen lood. Waterstagnatie in sanitair kan de concentratie van metalen boven de gespecificeerde limieten verhogen.



Reduceert chloor / chloorverbindingen

Bij de behandeling van leidingwater worden chloor en chloorverbindingen in zo min mogelijk hoeveelheden toegevoegd - idealiter onder de geurgrenzen. Er kunnen echter hogere niveaus van chloor nodig zijn voor transmissie over lange afstanden. Chloor kan ook verbindingen vormen met organische stoffen, met een negatief effect op de smaak en geur van water.



Reduceert organische verontreinigingen

Organische verontreinigingen omvatten verschillende chemische verbindingen - van industriële stoffen, zoals oplosmiddelen zoals benzeen, tot medicijn- en bestrijdingsmiddelenresiduen tot natuurlijke organische verbindingen. Deze kunnen via emissies in het leidingwater terechtkomen.



Verlaagt de waterhardheid

Tijdens de watercyclus absorbeert regen CO₂ in de lucht en wordt licht zuur. Regenval lost mineralen, zoals calciumcarbonaat, op in de grond. Dit verhoogt de carbonaathardheid van het water. Te veel mineralen in water kunnen de smaak van dranken beïnvloeden en leiden tot kalkaanslag in apparatuur.



Reduceert bacteriën en microbiële cysten

Leidingwater is schoon, maar niet steriel. Het wordt behandeld om te voldoen aan de vastgestelde microbiologische normen. Omdat water echter via de leiding wordt getransporteerd, kunnen ziektekiemen zich vermenigvuldigen. Dit geldt vooral voor stilstaand water.



Reduceert geneesmiddelen

Farmaceutische en hormoonresten, en hun bijproducten, kunnen via afvalwater in het milieu terechtkomen. Zeer kleine hoeveelheden kunnen dan in het leidingwater terechtkomen. Water wordt regelmatig getest op naproxen, linaan en oestron, omdat deze stoffen bijzonder veel voorkomen.



Reduceert asbestvezels

Asbest is een hittebestendig vezelachtig silicaatmineraal. Het is op grote schaal gebruikt, bijvoorbeeld als isolatie, als een corrosiewerende coating en, in het verleden, als bouw materiaal. Asbestvezels kunnen via leidingen in het water terechtkomen, waaronder asbestcementbuizen (die in het verleden waren toegestaan) en gecoate leidingen.



Maak kennis met het Easy Access Panel

Extra BRITA dispenserbesturing voor een barrièrevrije omgeving.

- De bedieningseenheid kan zo worden geplaatst dat rolstoelgebruikers er gemakkelijk bij kunnen
- Helpt bij het creëren van een barrièrevrije, inclusieve werkomgeving
- Wordt schuin of plat geïnstalleerd voor montage op het aanrecht of de kast
- Beschikbaar voor verschillende configuraties van Top Pro, Extra I-Tap en Extra C-Tap

Easy Access Panel

Extra BRITA dispenserbesturing voor een barrière vrije omgeving.



Ontwerp en bediening afgestemd op BRITA waterdispensers



Barrière vrije omgeving



Keuze uit verschillende watersoorten in overeenstemming met de geïnstalleerde BRITA waterdispenser

Handige positionering
Kan op verschillende hoogtes worden geïnstalleerd

Bekijk de video op YouTube 

Neem vandaag nog contact met ons op en laten we het hebben over jouw BRITA waterdispenseroplossing | www.brita.net

Drie installatie-opties:

- Schuin
- Plat: op aanrecht
- Plat: op het front van de onderkast



Focus op efficiëntie



Leidende voorbeelden voor energieverbruik (kWh) bij gebruik gedurende een periode van 24 uur. Het energieverbruik wordt door middel van verschillende parameters (bijv. gebruik, locatie) en voorbeeldig opgesomd voor verschillende gebruiksscenario's:

BRITA water dispensers			Energy consumption					
			Standby mode	Use case 1: 10 l / day	Use case 2: 60 l / day	Use case 3: 220 l / day	Use case 4: 10 l / day HW + 60 l / day CW	Use case 5: 30 l / day HW + 60 l / day CW
	Top Compact	~ ❄️ ⦿	0.14 kWh	0.21 kWh	-	-	-	-
	Top Pro (medium cooling capacity)	~ ❄️ ⦿ ⦿	0.30 kWh	-	0.79 kWh	-	-	-
	Top Pro (high cooling capacity)	~ ❄️ ⦿ ⦿	0.30 kWh	-	0.60 kWh	-	-	-
	Extra I-Tap (medium cooling capacity)	~ ❄️ ⦿ ⦿	0.35 kWh	-	0.93 kWh	-	-	-
	Extra I-Tap (high cooling capacity)	~ ❄️ ⦿ ⦿	0.35 kWh	-	0.71 kWh	-	-	-
	Extra C-Tap* (medium boiler)	~ ❄️ ⦿ ⦿ ⦿ ⦿	0.80 kWh*	-	-	-	2.24 kWh	4.04 kWh
	Extra C-Tap* (large boiler)	~ ❄️ ⦿ ⦿ ⦿ ⦿	1.40 kWh*	-	-	-	2.72 kWh	4.63 kWh
	Fill T-Tap / Fill Pro	~ ❄️ ⦿ ⦿	0.60 kWh	-	1.01 kWh	2.14 kWh	-	-

Een complete, alles-in-één oplossing



Waterdispenser

Ruime keuze aan modellen met keuze uit verschillende watertypes



Filter

Vind het beste BRITA-filter van hoge kwaliteit voor uw behoeften

Deskundig advies

Onze deskundige verkoopadviseurs adviseren u ter plaatse of telefonisch



Hygiëne en veiligheid

Optionele ingebouwde functie voor nog meer hygiëne

360° Oplossing

Financieringsmogelijkheden

Aantrekkelijke opties voor huren of aankopen



Flessen

Verschillende stijlen en maten, allemaal aanpasbaar, bijvoorbeeld met uw logo

Service-opties

Installatieservice, onderhoudsservice

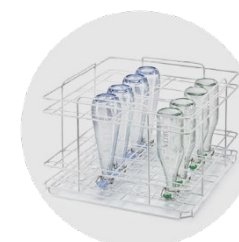

Accessories

Op maat gemaakte flessenkragen, reinigingsaccessoires, schoonmaakbenodigdheden

Onze accessoires



Vind de match voor uw dispenser.

BRITA-producten stoppen niet met waterdispensers en filters. Wij bieden een uitgebreid assortiment accessoires om al uw drinkwaterbehoeften te dekken, van doseren tot serveren tot reinigen.

Onze flessen van topkwaliteit kunnen eenvoudig worden bijgevuld via onze dispensers. Ze zijn ook aanpasbaar. Vol of leeg, ze kunnen worden opgeslagen in kratten die speciaal zijn ontworpen voor de verschillende flestypen. Omdat hygiëne een topprioriteit is, leveren wij alles wat u nodig heeft om uw BRITA-dispenser te ontsmetten en BRITA-flessen schoon te maken.

Wij bieden een keuze uit flessenwaskorven, compatibel met professionele en huishoudelijke vaatwassers.

Onze best-practice tip? We raden u aan uw BRITA-dispenser dagelijks schoon te maken voor extra gemoedsrust.

Op zoek naar manieren om uw ecologische voetafdruk te verkleinen?

Het vervangen van plastic flessen door duurzame BRITA-flessen en bijbehorende accessoires is een eenvoudige manier om een verschil te maken.



Bent u op zoek naar manieren om uw ecologische voetafdruk te verkleinen?

Het vervangen van plastic flessen door duurzame BRITA-flessen en bijbehorende accessoires is een eenvoudige manier om een verschil te maken.

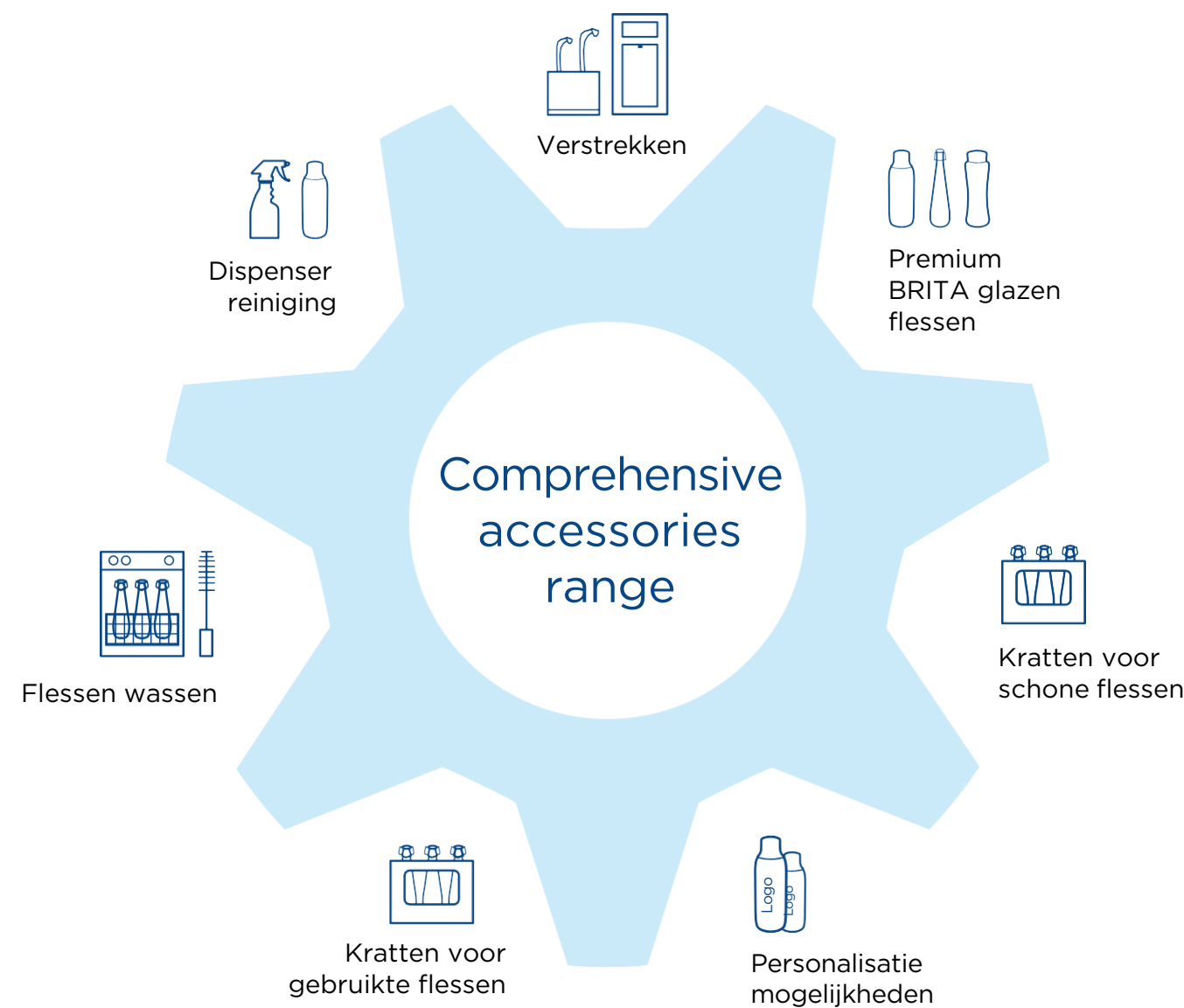

Personaliseerbare BRITA flessen

Maak een statement met je vers gefilterde water.



Swing Fles

Afmetingen	425 / 750 ml
Material	Coated glass
Dop	<ul style="list-style-type: none">• Colour: white / blue• Available with still or sparkling icons
Minimum order quantity	20 standard or customised BRITA Swing bottles
Customised print	Up to four colours (dishwasher-resistant)

Neem vandaag nog contact met ons op en laten we het hebben over jouw BRITA waterdispenseroplossing| www.brita.net

Personaliseerbare BRITA flessen



Maak een statement met je vers gefilterde water.



Lounge Fles

Afmetingen	350 / 750 ml
Material	Coated glass
Dop	Colour: silver or black
Minimum order quantity	20 standard or customized BRITA Lounge bottles (+ additional 20 caps)
Customised print	Up to four colours (dishwasher-resistant)

Classic Fles

Afmetingen	1,000 ml
Material	Coated glass
Seal	<ul style="list-style-type: none"> • Colour: white porcelain • Seal colour: blue or green
Minimum order quantity	20 standard or customised BRITA Classic bottles
Customised print	Up to four colours (dishwasher-resistant)

Personaliseerbare BRITA flessen



Handig, veelzijdig en milieuvriendelijk.



Twist Fles

Afmetingen	700 ml
Material	Coated glass
Dop	<ul style="list-style-type: none"> • Colour: grey • Available with still or sparkling icons
Minimum order quantity	20 standard or customised BRITA Twist bottles
Customised print	Up to four colours (dishwasher-resistant)

Wave Fles











Afmetingen	600 / 750 / 850 ml
Material	Coated glass (750 ml) / Durable plastic (600 / 850 ml)
Cap	<ul style="list-style-type: none"> • Colour: white or grey • Customisable print on cap with or without still / sparkling icons
Minimum order quantity	<ul style="list-style-type: none"> • 12 standard BRITA Wave bottles • 60 customised BRITA Wave bottles
Customised print	Up to two colours (bottle and/or cap, dishwasher-resistant)

Neem vandaag nog contact met ons op en laten we het hebben over jouw BRITA waterdispenseroplossing| www.brita.net

Personaliseerbare BRITA flessen

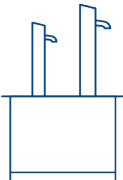
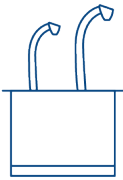
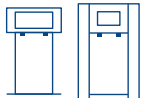

De perfecte fles voor uw dispenser.

											
			Swing Fles		Lounge Fles		Classic Fles	Wave Fles			Twist Fles
		Fles hoogte ►	280 mm	320 mm	184 mm	217 mm	323 mm	204 mm	240 mm	240 mm	258 mm
		Doseer hoogte ▼	425 ml	750 ml	350 ml	750 ml	1000 ml	600 ml*	850 ml*		700 ml
	Top Pro	330 mm	•	•	•	•	•	•	•	•	•
	Top Compact	302 mm	•		•	•		•	•	•	•
	Extra I-Tap	260 mm			•	•		•	•	•	
		330 mm	•	•	•	•	•	•	•	•	•
	Extra C-Tap	260 mm			•	•		•	•	•	
		330 mm	•	•	•	•	•	•	•	•	•
	Fill T-Tap / Fill Pro	345 mm	•	•	•	•	•	•	•	•	•

BRITA dispenser accessories



Voor al uw drinkwaterbehoeften



Customisable BRITA bottles

1. Swing Fles	<ul style="list-style-type: none"> Afmetingen: 425 ml and 750 ml; material: coated glass Doppen met plat of sprankelend pictogram, gepersonaliseerde bedrukking met maximaal vier kleuren
2. Wave Fles	<ul style="list-style-type: none"> Afmetingen 600, 750, 850 ml; material: coated glass or durable plastic Personaliseerbare doppen, twee dopkleuren, gepersonaliseerde bedrukking met maximaal twee kleuren
3. Twist Fles	<ul style="list-style-type: none"> Afmeting 700 ml; material: coated glass Doppen met plat of sprankelend pictogram, gepersonaliseerde bedrukking met maximaal vier kleuren
4. Lounge Fles	<ul style="list-style-type: none"> Afmetingen: 350 and 750 ml; material: coated glass Twee dopkleuren, gepersonaliseerde bedrukking met maximaal vier kleuren
5. Classic Fles	<ul style="list-style-type: none"> Afmeting: 1,000 ml; material: coated glass Gekleurde zegels, gepersonaliseerde bedrukking met maximaal vier kleuren

Storage crates

1. Krat voor 6 flessen	<ul style="list-style-type: none"> Stevige opbergkrat, stapelbaar Afmeting (W x H x D): 300 x 380 x 200 mm, 6 flessen Compatibel met: BRITA Swing 750 ml, BRITA Twist 700 ml, BRITA Classic 750 / 1,000 ml, BRITA Lounge 350 / 750 ml
2. Krat voor 12 flessen	<ul style="list-style-type: none"> Stevige opbergkrat, stapelbaar Afmeting (W x H x D): 300 x 340 x 400 mm, 12 flessen Compatibel met: alle BRITA flessen behalve BRITA Swing 750 ml

BRITA dispenser accessoires



Voor al uw drinkwaterbehoeften

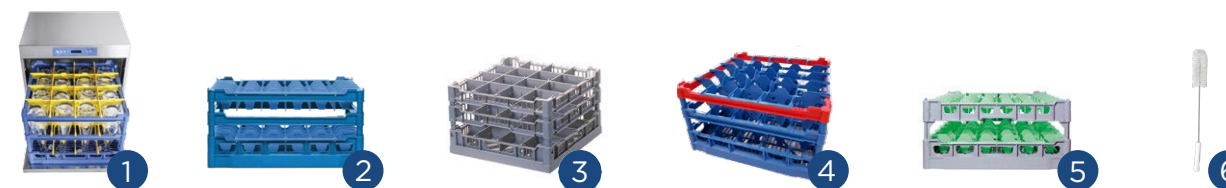

Exclusieve waskorven van BRITA

1. Professionele waskorf	<ul style="list-style-type: none"> Afmeting (W x H x D): 500 x 360 x 500 mm, 16 flessen Compatibel met: BRITA Swing 425 / 750 ml, BRITA Classic 1,000 ml Openingen op maat ontworpen voor de flessenhals
2. Professionele waskorf incl. dophouder	<ul style="list-style-type: none"> Afmeting (W x H x D): 500 x 330 x 500 mm, 16 flessen Compatibel met: BRITA Twist 700 ml Openingen op maat ontworpen voor de flessenhals
3. Huishoudelijke waskorf	<ul style="list-style-type: none"> Afmeting (W x H x D): 485 x 180 x 485 mm, 25 flessen Compatibel met: all BRITA flessen (for BRITA CLassic 1,000 ml und Swing 750 ml het kan nodig zijn om de bovenste lade van de vaatwasser te verwijderen) Op maat gemaakte tanden om de flessen vast te houden, passen in de onderste lade van de meeste huishoudelijke vaatwassers

Overige accessoires apparatuur voor het reinigen van flessen

1. Professionele waskorf	<ul style="list-style-type: none"> Afmeting (W x H x D): 500 x 365 x 500 mm, 16 flessen Compatibel met: BRITA Swing 750 ml, BRITA Classic 750 / 1,000 ml
2. Professionele waskorf	<ul style="list-style-type: none"> Afmeting (W x H x D): 500 x 295 x 500 mm, 25 flessen Compatibel met: BRITA Wave 600 / 750 / 850 ml, BRITA Twist 700 ml, BRITA Lounge 750 ml
3. Professionele waskorf (small)	<ul style="list-style-type: none"> Afmeting (W x H x D): 400 x 280 x 400 mm, 16 flessen Compatibel met: BRITA Wave 600 / 750 / 850 ml, BRITA Twist 700 ml, BRITA Classic 500 ml
4. Professionele waskorf	<ul style="list-style-type: none"> Afmeting (W x H x D): 500 x 325 x 500 mm, 25 flessen Compatibel met: BRITA Swing 425 ml, BRITA Classic 500 ml
5. Professionele waskorf	<ul style="list-style-type: none"> Afmeting (W x H D): 500 x 500 x 220 mm, 36 flessen Compatibel met BRITA Lounge 350 ml
6. Reinigingsborstel	<ul style="list-style-type: none"> Afmeting (W x L_{total} L_{brush}): 65 x 500 mm, 160 mm Compatibel met: all BRITA flessen

BRITA dispenser accessories



Voor al uw drinkwaterbehoeften

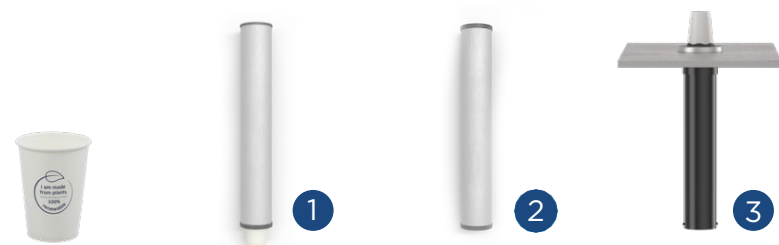

Bekers / Bekerhouders / opvangbak

<p>Kartonnen beker met PLA-coating</p>	<ul style="list-style-type: none"> • Made from cardboard derived from wood cellulose fibres; cellulose from FSC®-certified forests • 100% biodegradable, sturdy and shatter-proof • Package contents: 2,000 cardboard cups • Capacity: 200 ml • Diameter: 70 mm • Temperature resistance: up to 85°C
<p>1. Bekerhouder (wandmontag)</p>	<ul style="list-style-type: none"> • Exclusive surface finish matches the BRITA dispenser range • Afmeting (H x Wtube): 585 x 90 mm • Cup Afmeting: 60 to 73 mm in diameter • Capacity: up to 120 cups
<p>2. Beker verzamelaar (wandmontag)</p>	<ul style="list-style-type: none"> • Removable wall-mounted solution: easy to empty, topple-proof • Exclusive surface finish matches the BRITA dispenser range • Afmeting (H x Wtube): 585 x 90 mm • Cup Afmeting: 60 to 73 mm in diameter • Capacity: up to 120 cups
<p>3. Beker houder (inbouw)</p>	<ul style="list-style-type: none"> • Ideal for tap systems e.g. Extra • Suitable for cups 70 to 94 mm in diameter thanks to rubber lips in four Afmetingen • Afmeting (H x Wtube): 597 x 111 mm • Cup Afmeting: 70 to 94 mm in diameter • Capacity: up to 120 cups • Countertop borehole: 124 mm in diameter



Dispenser reiniging

<p>1. Desinfectie op basis van alcohol</p>	<p>Voor de dagelijkse desinfectie van de uitloopkraan van de dispenser</p>
<p>2. Eco reinigingsspray</p>	<p>Voor de dagelijkse reiniging van dispenserbehuizing / onderkast</p>
<p>3. Reinigingscrème (indien nodig)</p>	<p>Voor wekelijkse reiniging van de metalen delen van de lekbak, ontkalkende werking</p>
<p>4. Afwerking van roestvrij staal</p>	<p>Voor het polijsten en beschermen van roestvrijstalen onderdelen, bijv. onderkasten</p>

Wij zijn er voor u

Gedurende de hele levenscyclus van de dispenser.

Veiligheid door onderhoud

Voor een optimale hygiëne is regelmatig en grondig onderhoud essentieel. Wij onderhouden onze dispensers standaard 1 à 2 keer per jaar. En met onze BRITA Dispenser iQ Connect-app zorgen we voor een hogere servicekwaliteit dankzij de duidelijke analyse van dispensergegevens. Onze huur- en fullservicecontracten dekken alle reparaties die tijdens de garantieperiode van de dispenser (5-10 jaar) worden uitgevoerd.

Betrouwbaar hoge servicekwaliteit

Onze medewerkers worden regelmatig gecontroleerd. Een supervisor komt bij u langs om ervoor te zorgen dat u tevreden bent en te bevestigen dat onze servicemonteur goed werk heeft geleverd. We geven onze medewerkers de hoogste cijfers, maar het is goed om te weten dat klanten het daarmee eens zijn! Onze trainingsprogramma's zorgen ervoor dat de kwaliteit van onze dienstverlening steeds beter wordt.

Advies en meer – van de tap!

Onze servicemonteurs en klantenservicemedewerkers werken er hard aan om ervoor te zorgen dat u helemaal tevreden bent. Wij kunnen al uw vragen beantwoorden tijdens bezoeken ter plaatse of via onze speciale hotlines.



Voordelen van BRITA Service

Wat u krijgt van ons full-service onderhoudsaanbod.



1. Reiniging

- Dispenser (binnen/buiten) en onderkast (voor vloerstaande dispensers)
- Chemische reiniging van alle onderdelen die in contact komen met water
- Koelunit, ventilator en ventilatierooster
- Lekbak en afvoerslang (indien van toepassing)
- Dispenserkraan en knoppen of glazen bedieningspaneel



2. Visuele inspectie

- Robuustheid van dispenser en accessoires
- Warmtewisselaar (koeling)
- Eventuele schade aan de buitenkant
- Eventuele versleten/defecte onderdelen
- Eventuele lekken
- CO2 slangen



3. Filter vervangen

- BRITA filter(s) wordt vervangen



4. Functietesten

- Ingestelde druk / water (waterdruk en drukregelaar)
- Functie van de magneetventielen (timing)
- Sensorsonde voor carbonisatoreenheid
- Watermetercontrole met digitale/analoge documentatie
- Knoppen of aanraakscherm
- Temperatuur van het afgegeven water (koeling)
- CO2-gehalte (visuele controle van een glas getapt water)
- Debiet van vonken / stilstaand water
- Elektronica (in overeenstemming met lokale vereisten)
- BRITA ThermalGate™
- Veiligheidsklep van de carbonisator-unit
- CO2 drukslang (CO2 fles / drukregelaar)
- Koelunit



5. Algemeen

- Opfriscursussen voor personeel (optioneel)
- Digitaal verbeterde service met BRITA Dispenser iQ Connect-app dankzij duidelijke dispenseranalyse
- Digitale documentatie van voltooide taken

BRITA Dispenser iQ Connect App

Onze slimme nieuwe tool om de kwaliteit en efficiëntie van de dienstverlening te verbeteren

Maak kennis met de BRITA Dispenser iQ Connect-app. Voor onze servicemonteurs betekent dit eenvoudiger en nauwkeuriger werken. En voor u als klant een belangrijke stap in de kwaliteit en efficiëntie van de dienstverlening. Tot de vele functies van de app behoren een gedetailleerd dispenseroverzicht, configuratie van instellingen, updates en begeleide workflows.

Neem vandaag nog contact met ons op en laten we het hebben over jouw BRITA waterdispenseroplossing| www.brita.net

Gratis BRITA Dispenser iQ Connect-app
bruikbaar met Windows-interface



Intuïtief ontwerp – of eenvoudiger en nauwkeuriger onderhoud. Markeert relevante meldingen en acties, bijvoorbeeld actieve fouten of een vereiste firmware-update.

Tijdsbesparing – "Copy & Paste": bewaar en deel de instellingsprofielen van de dispenser en minimaliseer de tijd die nodig is om nieuwe dispensers na installatie te configureren.

Begeleiding – de servicemonteur wordt door serviceprocessen geleid met een duidelijke definitie van de volgende vereiste actie.

Gezondheid – In plaats van gebruik te maken van de HMI, die fysiek lastig te bereiken is, biedt de app alle relevante functies voor dispenserservice. De servicemonteur kan met gemak zijn laptop op dezelfde hoogte als de dispenser plaatsen. Hij hoeft dus niet meer onder het aanrecht te liggen om het HMI-display te bekijken!

Veiligheid – is een topfocus! Alleen geautoriseerde gebruikers hebben toegang tot de app. Dispensergegevens die tijdelijk lokaal worden opgeslagen voordat ze worden overgedragen, worden versleuteld. En servicemonteurs kunnen op verzoek van de klant het uploaden van de machinegegevens naar de cloud uitschakelen.

Stabiliteit – Bij de ontwikkeling van de app wordt prioriteit gegeven aan het stabiliseren van bestaande processen voordat er meer functies worden toegevoegd. Niet alle functies zijn dus inbegrepen bij het starten van de app. Het zal voortdurend worden uitgebreid via updates.

Automatisch downloaden van firmware – dankzij de automatische Cloud-verbinding downloadt de app bij het herkennen van een beschikbaar internet direct nieuwe firmwareversies.



Made-in-Europe kwaliteit

Ons familiebedrijf put uit meer dan 50 jaar ervaring om onze baanbrekende producten te ontwerpen en te bouwen. Wij ontwikkelen en maken filters in Duitsland, onze dispensers in Italië. Wij engineeren en produceren onze producten zelf. Dit betekent dat we een uitzonderlijk hoge kwaliteit kunnen garanderen en de productie kunnen schalen in overeenstemming met de vraag.

Onze fabrieken - waaronder een die in 2018 werd geopend - werken met maximale energie-efficiëntie door gebruik te maken van geavanceerde technologie.

Het personeel van BRITA is bekwaam en toegewijd. Ze voltooien veel taken met de hand, dus een hoge mate van vakmanschap gaat in elke dispenser. Maar de nieuwste technologie behoort ook tot onze werkinstrumenten. Bijvoorbeeld ergonomische tilhulpmiddelen en tablets die instructies weergeven. Hololens-headsets helpen werknemers in Italië om eventuele problemen snel op te lossen. Ze sturen vragen rechtstreeks naar het hoofdkantoor team en krijgen in realtime antwoorden.

Bekijk onze video op Youtube 

Neem vandaag nog contact met ons op en laten we het hebben over jouw BRITA waterdispenseroplossing| www.brita.net





Onder de loep: de levenscyclus van de dispenser

1. Inkoop van materialen en pre-productie

Meer dan 70% van onze productcomponenten is afkomstig van Europese leveranciers, waardoor hun totale ecologische voetafdruk kleiner wordt



2. Transport

We verlagen de uitstoot van producttransport door slimmere aankoopbeslissingen die transportafstanden minimaliseren



6. Afvalverwijdering

Wanneer onze waterdispensers het einde van hun lange levensduur bereiken, wordt het dispensersysteem versnipperd en worden de grondstoffen op verantwoorde wijze gerecycled



Onze waterdispensers produceren 86% minder CO2 uitstoot* dan flessenwater en 64% minder* CO2 dan flessenwaterdispensers

3. Productie bij BRITA

We gebruiken gecertificeerde groene stroom op onze Europese productielocaties in Duitsland en het Verenigd Koninkrijk. Het grootste deel van onze indirecte energiebehoeften wordt dus gedekt door hernieuwbare bronnen

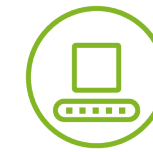

5. Gebruik door de klant

BRITA-producten helpen onze klanten de kosten, het afval en de CO2-uitstoot die gepaard gaan met plastic flessen voor eenmalig gebruik te verminderen



4. Verpakking

We hebben de noppenfolie en schuimverpakking van reserveonderdelen vervangen door milieuvriendelijke papieren alternatieven en gebruiken alleen dozen gemaakt van 80% gerecyclede materialen



Bekijk onze video op Youtube



Neem vandaag nog contact met ons op en laten we het hebben over jouw BRITA waterdispenseroplossing | www.brita.net

*Berekening op basis van Top Pro (gemiddelde koelcapaciteit)